

ПВ/КВ радиоустановка с ЦИВ

Миран

«ПВКВ-С-1А»



РУКОВОДСТВО ПО ЭКСПЛУАТАЦИИ

ОГЛАВЛЕНИЕ

ИНСТРУКЦИЯ ПО БЕЗОПАСНОСТИ	6
ПРЕДОСТЕРЕЖЕНИЕ	7
1. ОПОВЕЩЕНИЕ О БЕДСТВИИ С ПОМОЩЬЮ ОДНОЙ КНОПКИ	8
1.1. Как реализовать оповещение о бедствии с помощью одной кнопки?	8
1.2. Как отменить вызов бедствия?	9
2. КРАТКОЕ ОПИСАНИЕ	11
3. КОНФИГУРАЦИЯ СИСТЕМЫ	12
4. ХАРАКТЕРИСТИКИ УСТРОЙСТВА	13
5. ИНСТРУКЦИЯ ПО ЭКСПЛУАТАЦИИ	16
5.1 Краткая инструкция по эксплуатации	16
5.1.1. Описание панели и элементов управления	16
5.1.2. Описание основного интерфейса	18
5.2. Функции SSB	19
5.2.1. Выбор режима	19
5.2.2. Настройка каналов и частот	19
5.2.3. Параметры, влияющие на производительность передачи	20
5.2.4. Параметры, влияющие на производительность приема.....	20
5.3. Краткое введение в ЦИВ	21
5.3.1. Тип сообщения	21
5.3.2. Тип параметра	22
5.4. Сигнал бедствия	23
5.4.1. Отправка сигнала бедствия	23
5.4.1.1. Редактирование и отправка	23
5.4.1.2. Прием подтверждения сообщения	25
5.4.1.3. Отмена сигнала бедствия	25
5.4.2. Прием сигнала бедствия.....	25
5.4.2.1. Прием сообщения	25
5.4.2.2. Ответ на сообщение	26
5.4.3. Отправка сообщения о переадресации бедствия	30
5.4.3.1. Отправка сообщения переадресации Береговой станции	30
5.4.3.2. Отправка сообщения о переадресации в морскую зону	33
5.4.4. Прием сообщения о переадресации в морскую зону	34
5.5. Обычные вызовы	35
5.5.1. Индивидуальный вызов (INDIVIDUAL CALL)	35
5.5.1.1. Отправка индивидуального вызова	35
5.5.1.2. Прием индивидуального вызова	39
5.5.2. Групповой вызов (GROUP CALL)	42
5.5.2.1. Отправка группового вызова	42
5.5.2.2. Прием группового вызова	43
5.5.3. Вызов в морскую зону (AREA CALL)	44
5.5.3.1. Отправка вызова в морскую зону	44
5.5.3.2. Прием вызова в морской зоне	45

5.5.4. Позиционный вызов (POSITION CALL).....	46
5.5.4.1. Отправка позиционного вызова.....	46
5.5.4.2. Прием позиционного вызова.....	48
5.5.5. Тестовый вызов (TEST CALL).....	50
5.5.5.1. Отправка тестового вызова.....	50
5.5.5.2. Прием тестового вызова.....	52
5.5.6. Прием запрашиваемого вызова (POLLING CALL).....	53
5.5.7. Вызов ТСОП (PSTN CALL).....	54
5.5.7.1. Отправка вызова ТСОП.....	54
5.5.7.2. Прием вызова ТСОП.....	59
5.5.8. Медицинский вызов (MEDICAL CALL).....	61
5.5.8.1. Отправка медицинского вызова.....	61
5.5.8.2. Прием медицинского вызова.....	62
5.5.9. Нейтральный вызов (NEUTRAL CALL).....	63
5.5.9.1. Отправка нейтрального вызова.....	63
5.5.9.2. Прием нейтрального вызова.....	64
5.6. Журнал (LOG).....	65
5.6.1. Переключатель типа.....	65
5.6.2. Открытие журнала.....	65
5.6.3. Удаление журнала.....	65
5.7. Функция (FUNK).....	66
5.7.1. SSB Сканирование.....	66
5.8. Настройка (SET).....	66
5.8.1. Адресная книга.....	66
5.8.1.1. Переключение типа.....	67
5.8.1.2. Добавление адреса.....	67
5.8.1.3. Редактирование адреса.....	67
5.8.1.4. Удаление адреса.....	67
5.8.2. Настройка SSB сканирования.....	67
5.8.2.1. Тип сканирования.....	68
5.8.2.2. Настройка сканирования канала.....	68
5.8.2.3. Настройка частотного сканирования.....	69
5.8.2.4. Скорость сканирования.....	69
5.8.3. Настройка ЦИВ.....	69
5.8.3.1. Установка сигнализации о бедствии.....	69
5.8.3.2. Установка обычной сигнализации.....	70
5.8.3.3. Настройка автоматического подтверждения.....	70
5.8.3.4. Расстояние срабатывания сигнализации.....	72
5.8.4. Системная настройка.....	72
5.8.4.1. Местоположение.....	72
5.8.4.2. Язык.....	73
5.8.4.3. Дата/Время.....	73
5.8.4.4. Исходная информация.....	73
5.8.4.5. Самодиагностика.....	74
5.8.5. Тест ЦИВ.....	74
5.9. Сценарий (SCENE).....	75
5.9.1. Инструкции к сценарию.....	75
5.9.2. Управление сценарием.....	75
6. БЛОК УБПЧ.....	77
6.1. Что такое УБПЧ.....	77
6.2. Инструкция по применению.....	78
6.2.1. Описание элементов управления.....	78

6.2.2. Описание основного интерфейса	79
6.3. Вызов.....	80
6.3.1. Индивидуальный вызов	80
6.3.2. Вызов станции	82
6.3.3. Прием вызова	83
6.4. Работа со станциями	83
6.4.1. Создание новой станции	83
6.4.2. Редактирование станции	85
6.4.3. Удаление станции	85
6.4.4. Отмена работы платформы	86
6.5. Сообщения	86
6.5.1. Входящие	86
6.5.2. Экспортировать сообщение	87
6.5.3. Исходящие	88
6.6. Сканирование	89
6.6.1. Создание новой группы сканирования	89
6.6.2. Редактирование группы сканирования	90
6.6.3. Удаление группы сканирования	90
6.6.3. Запуск и остановка сканирования	91
6.7. Управление	91
6.7.1. Новый файл.....	91
6.7.2. Редактирование файла	92
6.7.3. Удаление файла.....	92
6.7.4. Переименование файла	92
6.7.5. Экспорт файла	93
6.7.6. Импорт файлов.....	93
6.8. Система (System Setting).....	94
6.8.1. Дата и время (Data&Time)	94
6.8.2. Язык (Language)	94
6.8.3. Яркость (Brightness).....	95
6.8.4. Задержка приема (Slave Delay)	95
6.8.5. Идентификация (Identification)	95
6.8.6. Позывной группы (Group ID)	96
6.8.7. Печать (Print).....	97
6.8.8. Тест (Test)	97
6.8.9. Информация о версии (System Adout).....	97
7. СПИСОК КАНАЛОВ И ЧАСТОТ	99
7.1. Список SSB каналов	99
7.1.1. Список частот SSB в Международном союзе электросвязи (ITU).....	99
7.1.2. Список частот вызовов SSB для оповещения о бедствии, чрезвычайной ситуации и безопасности	105
7.1.3. Список каналов ЦИВ.....	106
8. УСТАНОВКА	107
8.1 Установка основного блока.....	107
8.2 Установка антенн	107
9. МАРКИРОВКА.....	108

10. УПАКОВКА	109
11. МЕРЫ БЕЗОПАСНОСТИ.....	110
12. СХЕМЫ ПОДКЛЮЧЕНИЯ	111
13. ГАБАРИТНЫЕ РАЗМЕРЫ	113
14. ТЕХНИЧЕСКОЕ ОБСЛУЖИВАНИЕ И УСТРАНЕНИЕ НЕИСПРАВНОСТЕЙ	119
14.1 Ежедневная проверка	119
14.2 Техническое обслуживание	119
14.3 Самостоятельное устранение неисправностей	120
15. ТРАНСПОРТИРОВАНИЕ И ХРАНЕНИЕ	121
16. УТИЛИЗАЦИЯ	122
17. ГАРАНТИИ ИЗГОТОВИТЕЛЯ	123

ИНСТРУКЦИЯ ПО БЕЗОПАСНОСТИ**Введение**

Благодарим Вас за покупку ПВ/КВ радиоустановки с ЦИВ Миран «ПВКВ-С-1А». Перед эксплуатацией внимательно прочитайте инструкцию и сохраните ее. Данное оборудование производится компанией ООО «Маринэк-НН». Мы гарантируем высокое качество нашего оборудования и обеспечиваем техническую поддержку.

Что такое ПВ/КВ радиоустановка с ЦИВ Миран «ПВКВ-С-1А»?

ПВ/КВ радиоустановка с ЦИВ МИРАН «ПВКВ-С-1А» предназначена для обеспечения радиосвязи, узкополосного буквопечатания и цифрового избирательного вызова на больших расстояниях.

ЦИВ (цифровой избирательный вызов) - вид связи, применяемый для первоначального вызова судовых и береговых станций с различными приоритетами с целью дальнейшей радиосвязи радиотелефоном или радиотелекомом. ЦИВ предполагает передачу коротких формализованных сообщений, представленных в закодированном виде с помощью двоичных символов в ПВ, КВ и УКВ диапазонах.

Предостережения, связанные с безопасностью.

Оборудование должно быть установлено и настроено квалификационными специалистами согласно требованиям и рекомендациям в данной инструкции. ООО «Маринэк-НН» не несет ответственности за неисправность прибора, возникшую в результате неправильной установки.

Разбирать, модифицировать оборудование не безопасно. Это может привести к поломке устройства, вызвать удар током, пожар или замыкание.

Если из оборудования пошел дым или показалось пламя, немедленно отключите питание на распределительном щите. Продолжение использования оборудования может привести к пожару или электрическому удару. Свяжитесь с агентом на предмет ремонта.

Удостоверьтесь, что напряжение питания соответствует норме. Отклонение напряжения питания может вызвать перегрев оборудования и его поломку.

Диапазон рабочих температур для блока приемо-передатчика «БПП-ПВ-А1» -15°C ... +55°C; для антенного тюнера «АТ-ПВ-А1» -40°C ... +55°C; для ПВ/КВ антенны «АШ-2,6-01» -40°C ... +55°C; для ПВ/КВ антенны «АШ-6-01» -40°C ... +55°C; для коробки соединительной «КСО1» -15°C ... +55°C; для громкоговорителя «5ГП» -15°C ... +55°C; для принтера «ПВП-80» -15°C ... +55°C. Использование оборудования вне указанных температурных диапазонов может привести к выходу его из строя.

Вскрытие оборудования может производиться только инженерами сервисной компании.

Неправильное обращение может привести к удару электрическим током.

Перед тем, как приступить к монтажу оборудования, отключите питание на распределительном щите. Если оставить включенным питание, это может привести к пожару или удару электрическим током.

Во избежание влияния на магнитный компас, соблюдайте безопасное расстояние до магнитного компаса, указанное на шильде оборудования.

ПРЕДОСТЕРЕЖЕНИЕ**ИНСТРУКЦИИ ПО ТЕХНИКЕ БЕЗОПАСНОСТИ
для оператора****Предупреждение**

Держать вдали от источника тепла и прямых солнечных лучей.

**Предупреждение**

Запрещается включать радиоустановку без подключенной приемопередающей антенны. Работа без антенны приведет к выходу из строя оборудования

**Запрещается**

Не открывайте оборудование. С внутренними частями оборудования должен работать только квалифицированный персонал. Не разбирайте и не пытайтесь модифицировать оборудование.

**Опасно**

Немедленно выключите питание при возникновении дыма или огня.

**Предупреждение**

Не подходите к антенне ближе, чем на 1 м, когда она находится в режиме передачи. Передаваемое антенной радиоизлучение может быть вредным для здоровья человека

**ИНСТРУКЦИИ ПО ТЕХНИКЕ БЕЗОПАСНОСТИ
для установщика****Предупреждение**

Подключите заземляющий шнур к корпусу судна. Соблюдайте безопасную дистанцию от бортового магнитного компаса во избежание его отклонений.

**Запрещается**

Не открывайте оборудование, если не полностью поняли конструкцию и электрические схемы. С внутренними частями оборудования должен работать только квалифицированный персонал. Не разбирайте и не пытайтесь модифицировать оборудование.

**Опасно**

Перед установкой выключите питание на распределительном щите.

1. Оповещение о бедствии с помощью одной кнопки

1.1. Как реализовать оповещение о бедствии с помощью одной кнопки?

Когда судно или экипаж на судне сталкиваются с опасностями, может быть применен процесс оповещения о бедствии. Оповещение о бедствии с помощью одной кнопки позволяет быстро отправить сообщение об опасной ситуации. Эти шаги заключаются в следующем:

1. Откройте защитную крышку кнопки [DISTRESS] и нажимайте [DISTRESS] более 4 секунд, затем автоматически будет отправлено предупреждение

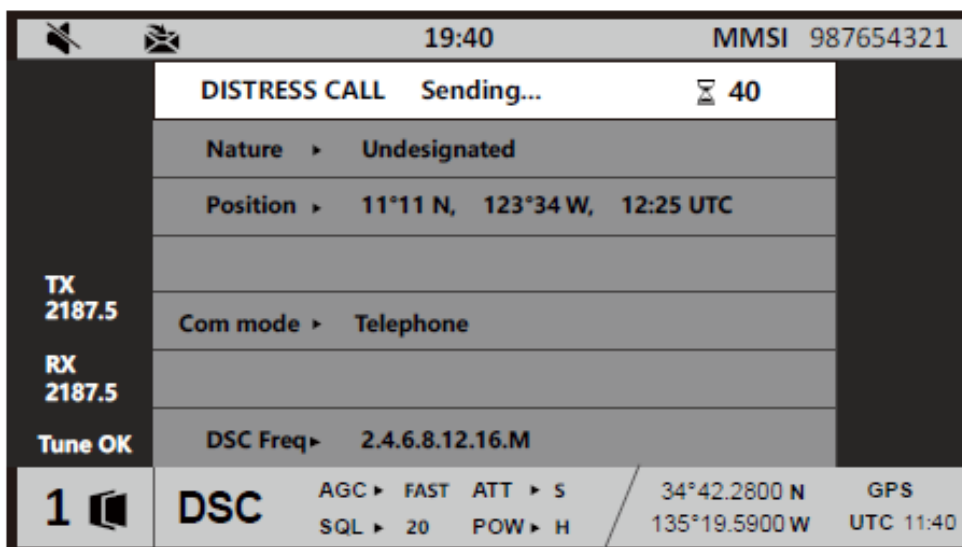

2. После отправки предупреждения ожидайте подтверждения бедствия и следите за процессом связи.

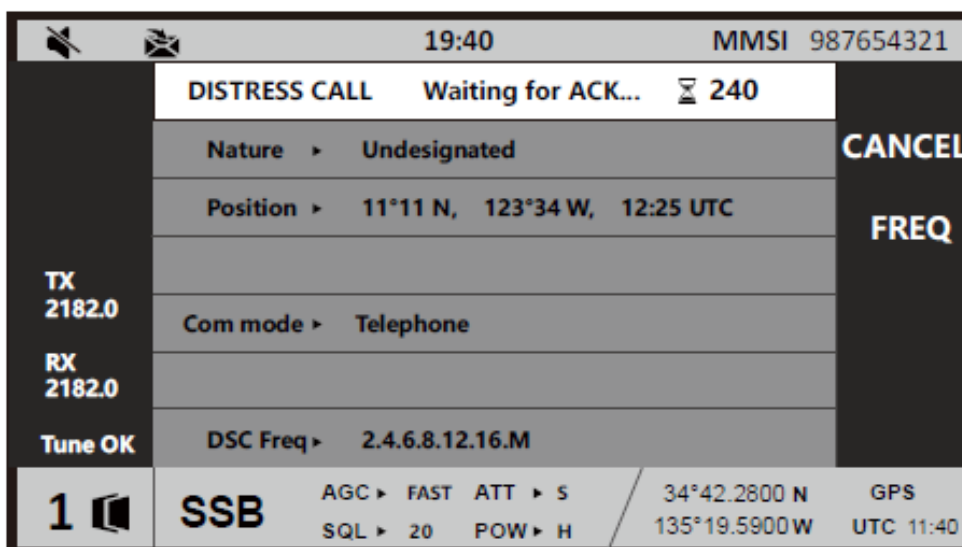

Если подтверждение бедствия не будет получено в течение 4 минут, система автоматически повторно отправит предупреждение о бедствии до тех пор, пока подтверждение бедствия не будет получено.

3. После получения подтверждения бедствия прозвучит сигнал тревоги и появится окно запроса.

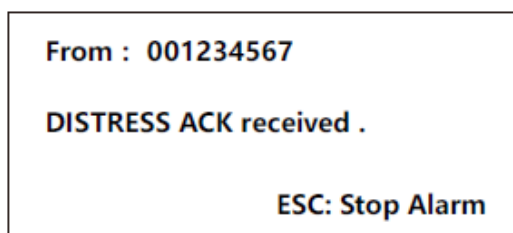

В соответствии с подсказкой нажмите [ESC], чтобы остановить сигнал тревоги и выйти из окна подсказки. Затем содержимое сообщения будет представлено, как показано ниже.

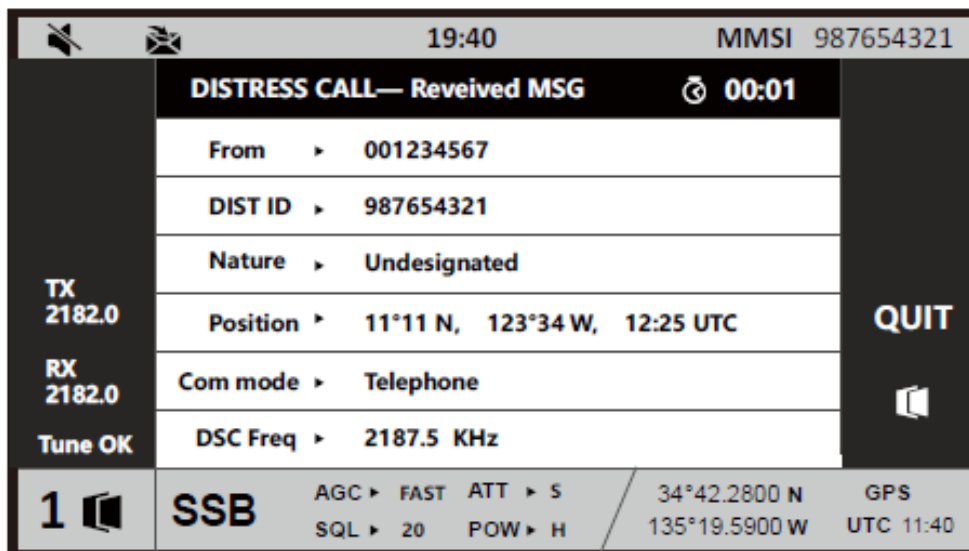

4. Поддерживайте связь с береговой радиостанцией и совершайте вызовы в соответствии со следующими способами:

- 1) Произнесите: «MAYDAY» три раза;
- 2) Назовите наименование вашего судна и номер вашего вызова три раза;
- 3) Назовите характер бедствия и необходимую помощь;
- 4) Назовите информацию (тип, экипаж и т.д.) вашего судна, которая может быть полезна для спасения.

1.2. Как отменить вызов бедствия?

После отправки сигнала бедствия он переходит к этапу ожидания подтверждения. При необходимости сигнал бедствия может быть отменен, для этого необходимо выполнить следующие действия:

1. Выберите программную функциональную клавишу «CANCEL», после чего появится окно выбора.

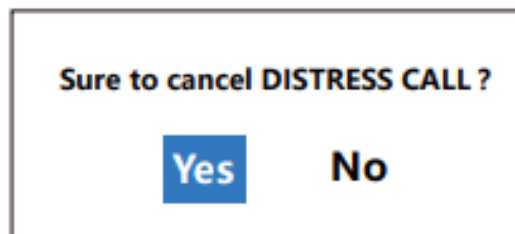

Выберите «Yes», чтобы войти в интерфейс отмены предупреждения о бедствии. Частота отправки для отмены предупреждения о бедствии и частота вызова для предупреждения о бедствии одинаковы.

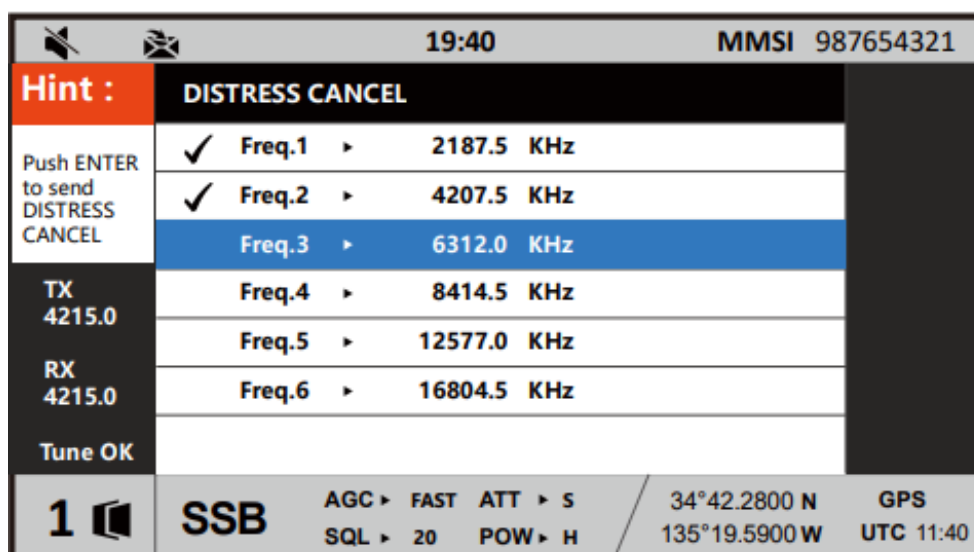

2. В соответствии с подсказкой в левом верхнем углу нажмите [ENTER], чтобы отправить сообщение об отмене предупреждения о бедствии после выбора частоты. После отправки сообщения выполните вызовы в соответствии с подсказкой.

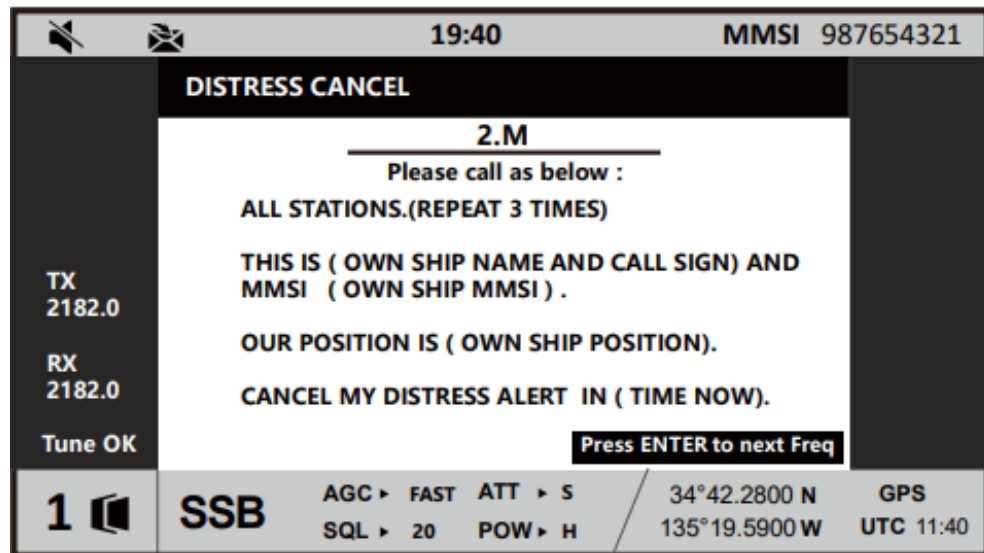

3. Нажмите [ENTER], чтобы повторно войти в список частот после совершения вызовов. Вызываемая частота будет отмечена знаком «✓». Повторяйте шаги 2 и 3 до тех пор, пока не будут отправлены все частоты.

2. КРАТКОЕ ОПИСАНИЕ

ПВ/КВ радиоустановка Миран «ПВКВ-С-1А» использует новейшие программные радиотехнологии и демонстрирует свои превосходные характеристики приема и передачи, опираясь на уникальную технологию цифровой обработки сигналов. Блок управления оснащен 7-дюймовым ЖК-дисплеем. Благодаря оптимизации дизайна и операционного программного обеспечения повышено удобство работы для пользователей.

Ключевые функции:

- Обеспечивает три вида режимов работы: SSB, AM и ЦИВ;
- Подтверждение и передача оповещения о бедствии одной кнопкой;
- Функция автоматического шумоподавления;
- Полностью соответствует требованиям IMO: IMO A.694(17), MSC.68(68), A.806(19), MSC.36(63)-(1994 HSC Code) 14, MSC.97(73)-(2000 HSC Code) 14, IMO MSC/Circ.862, IMO COMSAR/Circ.32, IMO MSC.68(68), Регламента Радиосвязи 2020 ITU-R M.493-15 (2019), ITU-R M.541-10 (2015), ITU-R M.476-5 (1995), ITU-R M.492-6 (1995), ITU-R M.625-4 (2012), ITU-R M.1173-1 (2012), ГОСТ Р МЭК 60945-2007, SOLAS 74 Reg. IV/10.2.1, 2, SOLAS 74 Reg. X/3;
- 6 каналов бедствия для параллельной защиты, 6 обычных каналов для сканирующей защиты и 1 канал SSB для защиты на постоянной частоте;
- Обеспечивает самокалибровку частоты тактового сигнала, чтобы гарантировать отличную производительность оборудования и уменьшить погрешность частоты.
- Обеспечивает возможность настольной и консольной установки;
- Поддерживает функции удаленного обновления программного обеспечения.

3. КОНФИГУРАЦИЯ СИСТЕМЫ

В состав ПВ/КВ радиоустановки входят:

- Блок приемо-передатчика «БПП-ПВ-А1» - 1 шт.;
- Тангента «ТУ-ПВ-1А» - 1 шт.;
- Блок управления «БУ-ПВ-А1» - 1 шт.;
- Антенный тюнер «АТ-ПВ-А1» - 1 шт.;
- Стандартный монтажный комплект – 1 шт.;
- ЗИП – 1 шт.;
- Руководство по эксплуатации -1 шт.;
- Паспорт – 1 шт.;

Дополнительно в состав может входить:

- ПВ/КВ-антенна – «АШ-2,6-01»;
- ПВ/КВ-антенна – «АШ-6-01»;
- Коробка соединительная – «КС01»;
- Громкоговоритель – «5ГП»;
- Принтер – «ПВП-80»;
- Тангента «ТУ-ПВ-1А»;
- Блок УБПЧ с блоком управления «УБПЧ-А1»;

Подробное описание конфигурации оборудования ПВ/КВ радиоустановки.

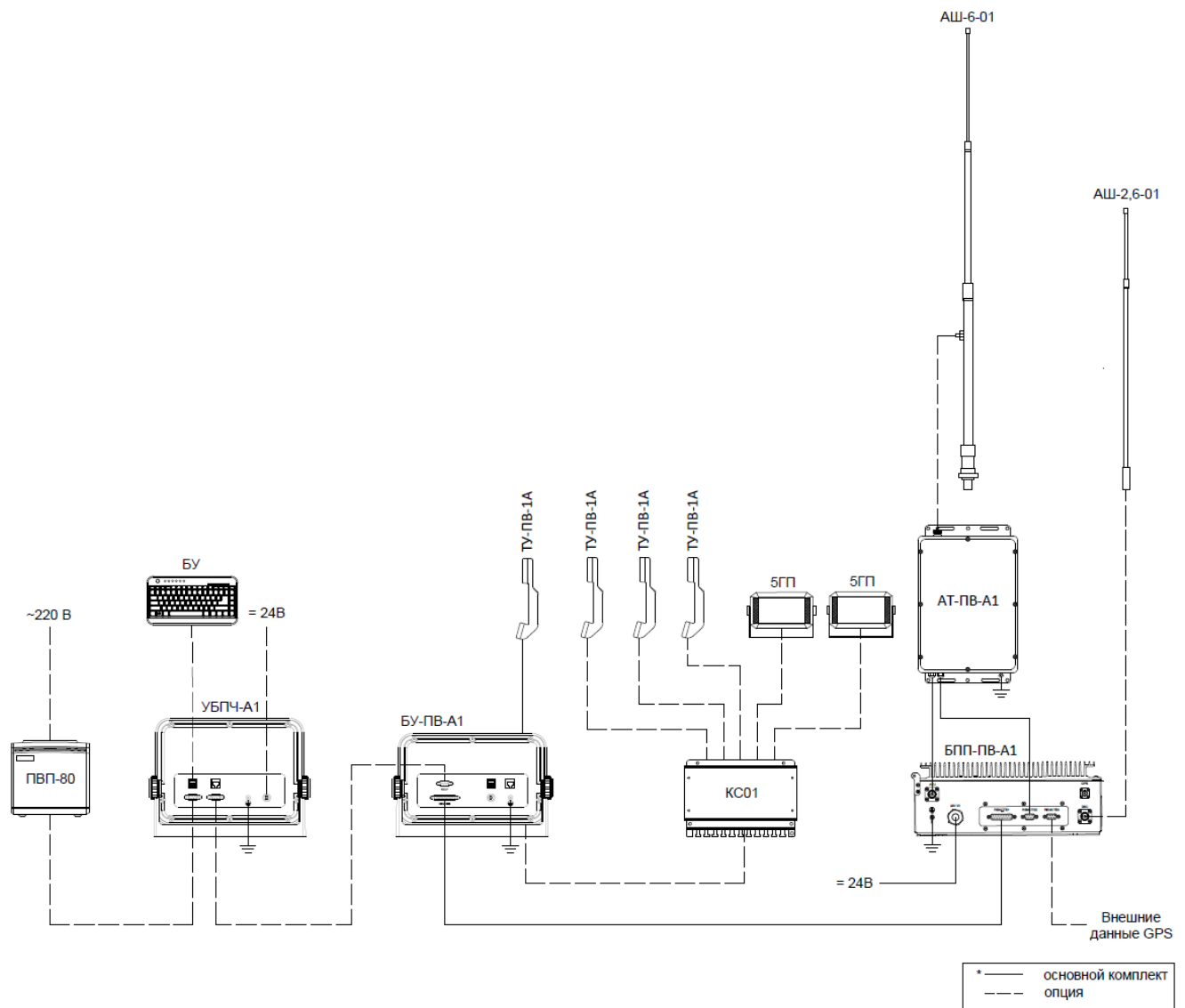

4. ХАРАКТЕРИСТИКИ УСТРОЙСТВА

Характеристики оборудования приведены в таблицах.

Характеристики блока приемо-передатчика – «БПП-ПВ-А1»

Наименование показателя	Значение показателя
Габариты:	
- ширина	346 мм
- высота	446 мм
- глубина	133 мм
Вес	11,4 кг
Питание:	DC 24 В -10%+30%,
Потребляемый ток	В режиме приема – 1 А В режиме передачи – 20 А
Диапазон частот	1.605–27.5 МГц (TX) 500 кГц –29.99 МГц (RX)
Стабильность частоты	±10Гц
Шаг	10 Гц
Каналы	300 пользовательских, все каналы ITU, 2182 кГц (НЗЕ) канал DISTRESS
Время переключения между частотами	Не более 6с между каналами, 15 с между диапазонами (включая время согласования антенны)
Типы модуляции	J3E (USB), H3E (2182кГц)
Режимы работы	Симплекс, полудуплекс
Окружающая среда	Температура: -15°C ...+55°C Влажность: 95% при 55°C
Выходная мощность	150 Вт (переключаемая: 150 Вт (HIGH) / 100 Вт (MID) / 50 Вт (LOW); H3E(2182кГц) 75 Вт (HIGH) / 16 Вт (LOW))
Номинальная входная нагрузка	50 Ом несимметричная
Степень защиты	IP 22

Характеристики антенного тюнера - «АТ-ПВ-А1»

Наименование показателя	Значение показателя
Габариты:	
- ширина	240 мм
- высота	365 мм
- глубина	93 мм
Вес	2,15 кг
Напряжение питания	12-30 В постоянного тока
Диапазон частот	1,5 МГц ~ 30 МГц
Потребляемый ток	<1,0А
Входное сопротивление	50 Ом
Интерфейс	интерфейс управления, радиочастотный интерфейс
Время настройки	первая настройка: < 6 с, не превышает 15 с; настройка памяти: в течение 1 с
Коэффициент настройки стоячей волны	< 2, типовое значение 1,5
Температура хранения	от -40°C до + 70°C
Температура окружающей среды	от -40°C до + 55°C (допускается на суда с классом WINTERIZATION)
Степень защиты	IP 56

Характеристики ПВ/КВ-антенны – «АШ-2,6-01»

Наименование показателя	Значение показателя
Габариты:	
- высота	2,6 м
Диаметр основания	Ø30 мм
Вес	2 кг
Количество секций	2
Материал основания	Алюминиевый сплав
Материал обтекателя	Стекловолокно
Цвет	белый
Коннектор	PL269
Частотный диапазон	26.8-27.5 МГц
Импеданс	50 Ом
Пропускная способность	0,7 МГц
Поляризация	вертикальная
Ширина горизонтального луча	360°
Температура хранения	от -40°С до + 70°С
Температура окружающей среды	от -40°С до + 55°С (допускается на суда с классом WINTERIZATION)
Степень защиты	IP56

Характеристики ПВ/КВ-антенны – «АШ-6-01»

Наименование показателя	Значение показателя
Габариты:	
- высота	5890 мм
Диаметр основания	Ø35 мм
Вес	2,9 кг
Количество секций	3
Материал основания	Алюминиевый сплав
Материал обтекателя	Стекловолокно
Цвет	белый
Коннектор	Боковой питающий болт
Частотный диапазон	1.4-30 МГц
Пропускная способность	28,6 МГц
Поляризация	вертикальная
Максимальная входная мощность	750 Вт
Ширина горизонтального луча	360°
Температура хранения	от -40°С до + 70°С
Температура окружающей среды	от -40°С до + 55°С (допускается на суда с классом WINTERIZATION)
Степень защиты	IP56

Характеристики коробки соединительной «КС01»

Наименование показателя	Значение показателя
Габариты:	
- ширина	195 мм
- высота	140 мм
- глубина	35 мм
Материал корпуса	металл
Вес	0,7 кг
Количество контактов	16
Температура окружающей среды	от -15°С до + 55°С
Степень защиты	IP 22

Характеристики громкоговорителя «5ГП»

Наименование показателя	Значение показателя
Габариты:	
- ширина	123 мм
- высота	81 мм
- глубина	56 мм
Материал корпуса	пластик
Вес	0,3 кг
Мощность громкоговорителя	5 Вт
Температура окружающей среды	от -15°C до + 55°C
Степень защиты	IP 22

Характеристики принтера «ПВП-80»

Наименование показателя	Значение показателя
Габариты:	
- ширина	140 мм
- высота	141 мм
- глубина	190 мм
Напряжение питания	220 В 50 Гц
Материал корпуса	пластик
Вес	1,5 кг
Вид печати	термопечать
Максимальная ширина бумаги	79.5±0.5 мм
Разрешение печати	203 dpi
Интерфейсы	USB+RS232+LAN+ RJ12
Максимальная скорость печати	260 мм/сек
Максимальная ширина печати	72 мм
Температура окружающей среды	от -15°C до + 55°C
Степень защиты	IP 22

5. ИНСТРУКЦИЯ ПО ЭКСПЛУАТАЦИИ





5.1 Краткая инструкция по эксплуатации

5.1.1. Описание панели и элементов управления

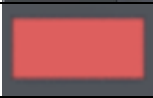

Функции элементов управления приведены в таблице ниже.

Органы управления/ индикации	Описание
	Левая функциональная ручка: 1. Включение/выключение питания; 2. Регулировка громкости динамиков;
	Правая функциональная ручка: 1. Переключение между функциями на дисплее; 2. Подтверждение выбора;
	Клавиша оповещения о бедствии: 1. Оповещение о бедствии одной клавишей; 2. Ручное редактирование сигнала бедствия;
	Быстрое переключение на частоту 2181 кГц в режиме SSB
	Кнопка переключения динамиков
	Кнопка для регулировки яркости экрана
	Цифровые клавиши 1-9: 1. Ввод цифр и символов; 2. Выбора 1-9 канала в режиме SSB основного интерфейса;
	Цифровая клавиша 0: 1. Входные номера; 2. Ручная настройка;

Органы управления/ индикации	Описание
	Клавиша возврата
	Функциональные клавиши: 1. Переключение между редактированием канала и вида в главном интерфейсе; 2. Переключение вида сообщения ЦИВ в основной интерфейс.
	4 программируемые функциональные клавиши: функции относятся к конкретному интерфейсу;
	Индикатор сообщения ЦИВ: Загорается при приеме вызова ЦИВ.
	Индикатор тока: Загорается, когда ток превышает 2А.

Различные категории звуковых сигналов тревоги приведены в таблице ниже.

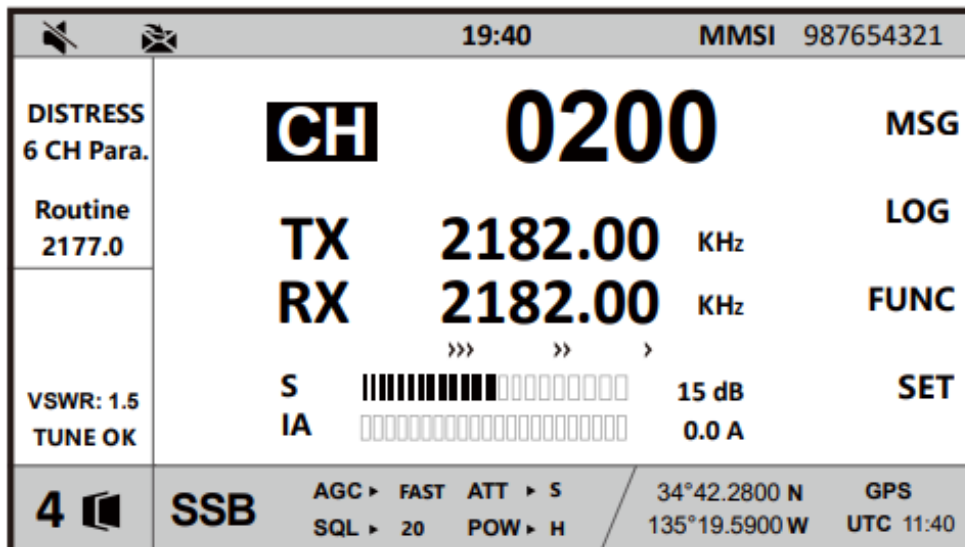

Типы сообщений	Тип звука
Вызов службы безопасности, прием	750 Гц & 650 Гц (50 мс)
Обычный вызов, прием	750 Гц & 650 Гц (50 мс)
Отправка в течение 4 секунд после подачи сигнала бедствия	2000 Гц & 0 Гц (500 мс)
В течение 4 с после отправки сигнала бедствия отправка обычным вызовом	2200 Гц, последние 2 сек
Местоположение судна не обновляется уведомлением.	2000 Гц (250 мс) & 0 Гц (500 мс)
Сигнал бедствия, прием	2200 Гц & 1300 Гц (250 мс)
Передача сигнала бедствия, прием	2200 Гц & 1300 Гц (250 мс)
Подтверждение передачи сигнала бедствия, прием	2200 Гц (500 мс) & 1300 Гц (500 мс)
Подтверждение сигнала бедствия, прием	2200 Гц (500 мс) & 1300 Гц (500 мс)
Экстренный вызов, прием	2200 Гц & 0 Гц (250 мс)
Подтверждение экстренного вызова, прием	2200 Гц & 0 Гц (500 мс)

5.1.2. Описание основного интерфейса



Элементы основного интерфейса представлены в таблице ниже.

	Иконка	Описание
Строка заголовка		Состояние переключения громкоговорителя; текущее состояние выключено.
		Есть непрочитанные сообщения ЦИВ.
	19:40	Системное время (может быть установлено пользователем).
	MMSI 987654321	Девятизначный код для судна; MMSI устанавливается при использовании этого оборудования.
Строка состояния		Номера текущих сцен вызова ЦИВ
	SSB	Режимы работы системы: SSB, DSC, AM и NBDP
	AGC > FAST	Регулировка усиления: автоматическая регулировка усиления (AGC) и ручная регулировка усиления (MGC). AGC включает в себя быстрые и медленные градации; диапазон значений MGC составляет 1-99
	ATT > S	Принимаемое сглаживание: прямая степень (S), степень предварительного усиления (PRE) и степень уменьшения (L).
	SQL > 20	Статус шумоподавления: включения, выключения и значения шумоподавления.
	POW > H	Мощность: высокая (H), средняя (M) и низкая (L)
	34°42.2800 N GPS 135°19.5900 W UTC 11:40	Данные ГНСС: GPS, MANUAL & NO INFO; Состоят из долготы, широты и времени UTC.
Правая панель	<p>MSG</p> <p>LOG</p> <p>FUNC</p> <p>SET</p>	<p>Функциональная зона:</p> <p>Сообщение, указывающее список вызовов ЦИВ, используется для совершения вызовов;</p> <p>Журнал используется для записи отправленных вызовов и принятых вызовов;</p> <p>Функции включают сканирование SSB, короткое сообщение и т.д.;</p> <p>Настройка включает настройку адресной книги, сканирование SSB, ЦИВ и системы, а также тестирование ЦИВ и т.д.</p>

	Иконка	Описание
Левая панель	DISTRESS 6 CH Para.	Текущая защита в случае бедствия, представляет собой 6-канальную параллельную защиту.
	Routine 2177.0	Текущая обычная защитная составляет 2177,0 кГц.
	VSWR: 1.5	Текущий коэффициент настройки стоячей волны - равен 1,5.
	TUNE OK	Настройка текущей частоты передачи выполнена успешно.
Основная область дисплея	CH 0200	Текущий рабочий канал - 0200.
	TX 2182.00 kHz	Текущая частота передачи составляет 2182,00 кГц.
	RX 2182.00 kHz	Текущая частота приема составляет 2182,00 кГц.
	+0.00 kHz	Частотное отклонение текущей частоты приема составляет 0 кГц.
	S  15 dB	Индикация текущего принимаемого сигнала составляет 15 дБ.
	IA  0.0 A	Текущий рабочий ток составляет 0,0А.

5.2. Функции SSB

Однополосная амплитудная модуляция - SSB (Single Side Band) применяется для голосовой связи. Выберите режим SSB и установите канал или частоту передачи-приема. Нажмите кнопку вызова, когда говорите; отпустите её, когда слушаете.

5.2.1. Выбор режима

Выбор режима (SSB/DSC/AM/NBDP) в главном интерфейсе: нажмите [ENTER], чтобы открыть окно выбора, а затем выберите SSB.

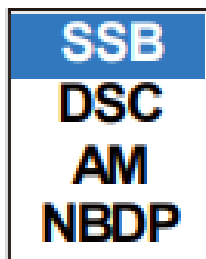

5.2.2. Настройка каналов и частот

Настройка канала CH: выберите CH и нажмите [ENTER], чтобы открыть окно редактирования канала, и введите номер канала. Подсказка: нажатие цифровых клавиш 1-9 на главном интерфейсе позволяет быстро ввести каналы 1-9 в режиме SSB.

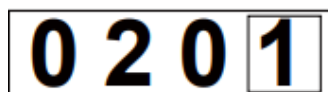

Настройка частоты передачи TX / приема RX: выберите необходимый параметр и нажмите [ENTER], чтобы открыть окно редактирования и введите значение частоты.



5.2.3. Параметры, влияющие на производительность передачи

Питание (POWER): выберите POWER и нажмите [ENTER], чтобы открыть окно выбора питания. H означает высокую частоту; M означает среднюю частоту; L означает низкую частоту.

**5.2.4. Параметры, влияющие на производительность приема**

Подавление (SQL): выберите SQL и нажмите [Enter], чтобы открыть окно выбора. Вкл. означает включение шумоподавления; ВЫКЛ. - отключение шумоподавления; SET означает установку значения шумоподавления. При нормальных условиях пользователю рекомендуется отключить функцию шумоподавления.



АТТ: выберите АТТ и нажмите [ENTER], чтобы открыть окно выбора. S означает прямое подключение на переднем конце; PRE означает предварительное усиление; L - уменьшение 40 дБ на переднем конце. При нормальных условиях рекомендуется, чтобы клиенты выбирали S или PRE, поскольку выбор L серьезно повлияет на производительность приема.



AGC/MGC: выберите AGC/MGC и нажмите [ENTER], чтобы открыть окно выбора. FAST означает быстрый уровень; SLOW означает медленный уровень, а MGC означает ручную настройку. При нормальных условиях клиентам предлагается выбрать SLOW. Запрещается использовать MGC в обычном процессе использования, иначе это серьезно повлияет на производительность приема. Заводское значение по умолчанию - SLOW.



5.3. Краткое введение в ЦИВ

DSC, а именно Цифровой избирательный вызов (ЦИВ), используется для передачи предупреждения о бедствии, обычного вызова или обычного вызова.

5.3.1. Тип сообщения

При отправке сообщения ЦИВ выберите программную функциональную клавишу «MSG», чтобы войти в список сообщений ЦИВ.



В таблице ниже приведены описания различных видов вызовов ЦИВ.

Тип сообщения	Описание
Distress call	Совершает вызов на судно или береговую станцию, когда судно терпит бедствие.
Relay area	После получения сигнала бедствия передает сообщение о бедствии или помогает передать сообщение в определенную морскую зону для терпящего бедствие судна, которое не может подавать сигналы бедствия.
Relay coast	После получения сигнала бедствия передает сообщение о бедствии или помогает передать сообщение о бедствии на конкретную береговую станцию для терпящего бедствие судна, которое не может подавать сигналы бедствия.
Individual call	Совершает вызов на судно или береговую станцию; он используется для связи между судами или береговыми станциями.
Group call	Совершает вызов флоту; он используется для связи между флотами.
Area call	Совершает вызов в морскую зону; он используется для связи между судами в морской зоне.
Position call	Совершает вызов на судно; он используется для получения информации о местоположении. Вызываемое судно отвечает на сообщение с подтверждением после получения вызовов.
Test call	Совершает вызов на судно или береговую станцию; это используется для проверки состояния связи. Вызываемое судно отвечает на сообщение с подтверждением после получения вызовов.
PSTN call	Совершает вызов через телефонную сеть общего пользования с коммутацией;
Neutral call	Совершает вызов в морской район; используется для указания на то, что судно не участвовало в вооруженных конфликтах.
Medical call	Совершает вызов в морскую зону; это используется для указания того, что судно перевозит медикаменты.
Polling call	Совершает вызов на судно; он используется для запроса, находится ли судно в зоне действия связи или нет. Судно отвечает на подтверждающее сообщение после получения вызовов.

5.3.2. Тип параметра

Описания параметров, связанных с вызовом ЦИВ, приведены в таблице ниже.

Тип параметра	Описание
ID номер	С девятью цифрами, используемыми для обозначения места стоянки судна, береговой станции, флота и т.д. Береговая станция начинается с 00; флот начинается с 0.
Уровень приоритета	Бедствие: когда сталкиваетесь с опасностью, нуждаетесь в немедленной помощи; Чрезвычайная ситуация: когда беспокоитесь о безопасности дорожного движения и личной безопасности; Безопасность: когда касается важного навигационного или метеорологического предупреждения; Обычная: указывает общие вызовы
Тип связи	Радиотелефон: принять SSB-телефон; Радиограмма-FEC: принять режим FEC телекса NBDP; Радиограмма-APQ: принять режим APQ телекса NBDP;
Частота связи	Рабочая частота телефона SSB или NBDP
Местоположение	Информация о местоположении судна может быть автоматически найдена с помощью навигации или самостоятельного набора
Тип бедствия	Указывает конкретную опасную ситуацию на судне, терпящем бедствие.
Причина несоблюдения	Сообщите вызывающей стороне причины, по которым она не может удовлетворить требования противоположной стороны.
Частота ЦИВ	Используется для передачи частот вызова ЦИВ, которые включают частоту бедствия, международную частоту, частоты местоположения 1 и местоположения 2, а также определенную пользователем частоту и т.д.

5.4. Сигнал бедствия

5.4.1. Отправка сигнала бедствия

5.4.1.1. Редактирование и отправка

В начале этого руководства были даны подробные инструкции по оповещению о бедствии одной кнопкой. В этой главе будет подробно рассказано о ручном оповещении о бедствии.

Выберите программную функциональную клавишу «MSG» в главном интерфейсе и выберите «DISTRESS CALL» во всплывающем списке сообщений ЦИВ, чтобы войти в интерфейс редактирования вызова.²⁰ Подсказка: также можно войти в интерфейс редактирования бедствия, коротко нажав кнопку [DISTRESS].

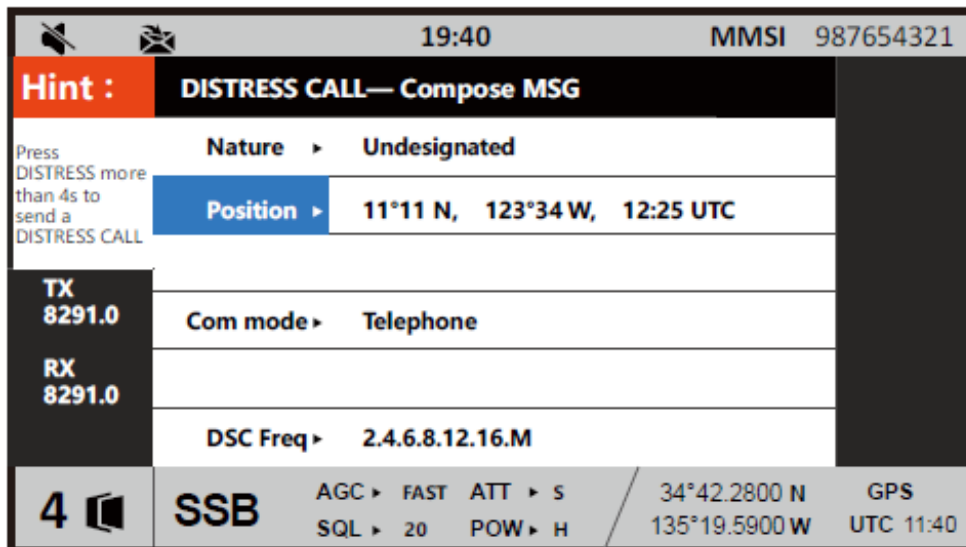

FIRE	LISTING
FLOODING	ABANDONING
COLLISION	PIRACY
GROUNDING	MAN OVERBOARD
DISABLED	UNDESIGNATED
SINKING	

2) Местоположение: подробности см. в главе 5.8.4.1.

3) Типы связи: включают телефонию и УБПЧ-FEC.²²



4) Частота ЦИВ: опции включают АВТОМАТИЧЕСКУЮ, МУЛЬТИ- и ОДИНОЧНУЮ частоты.

2187.5	✓
8414.5	✓
4207.5	✓
6312.0	✓
12577.0	
16804.5	
OK	

АВТО: отправьте вызов на частоте 2 м; если не получено подтверждающее сообщение в запланированное время, затем последовательно отправляйте вызовы на частотах 8 М, 16 М, 4 М, 12 М и 6 М, пока не получите подтверждающее сообщение.

МУЛЬТИ: выберите более 2 из 6 частот бедствия для отправки вызовов.

ОДИНОЧНЫЙ: выберите 1 из 6 частот бедствия, чтобы отправить вызов.

После завершения настройки параметров длительное нажатие кнопки [DISTRESS] более 4 секунд для отправки сигнала бедствия

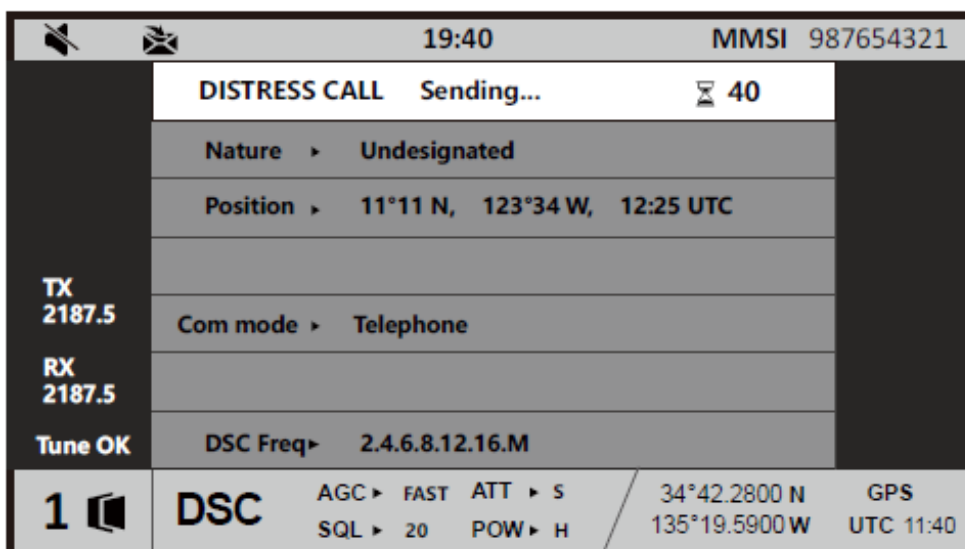

После отправки сообщения дождитесь подтверждающего сообщения и одновременно следите за сигналом бедствия

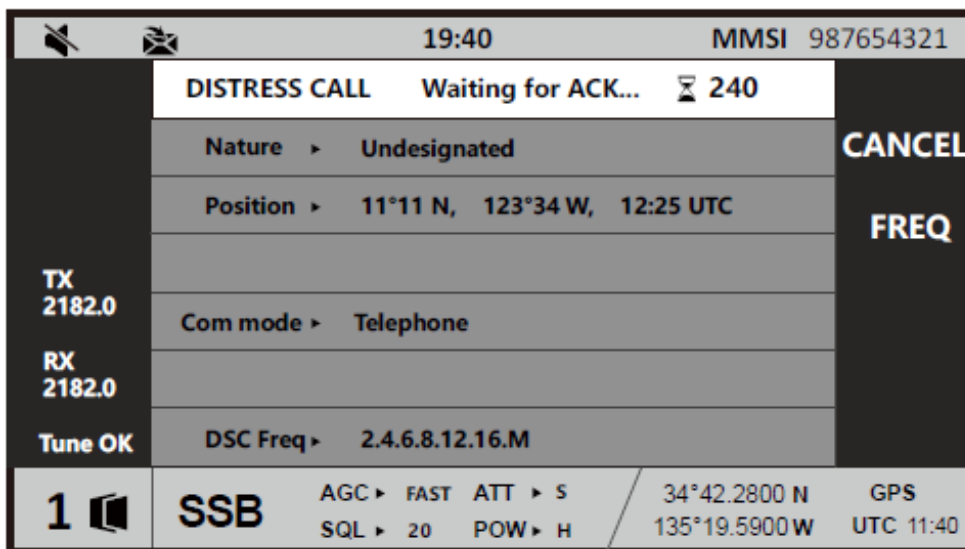

Если сообщение о подтверждении бедствия не будет получено до окончания обратного отсчета, то система автоматически повторно отправит сигнал бедствия.

5.4.1.2. Прием подтверждения сообщения

После получения сообщения о подтверждении бедствия будет звучать сигнал тревоги и появится окно с подсказкой.

From : 001234567

DISTRESS ACK received .

ESC: Stop Alarm

В соответствии с подсказкой нажмите [ESC], чтобы остановить сигнал тревоги, и выйдите из окна подсказки, чтобы отобразить содержимое сообщения для связи с другими судами и береговыми станциями.

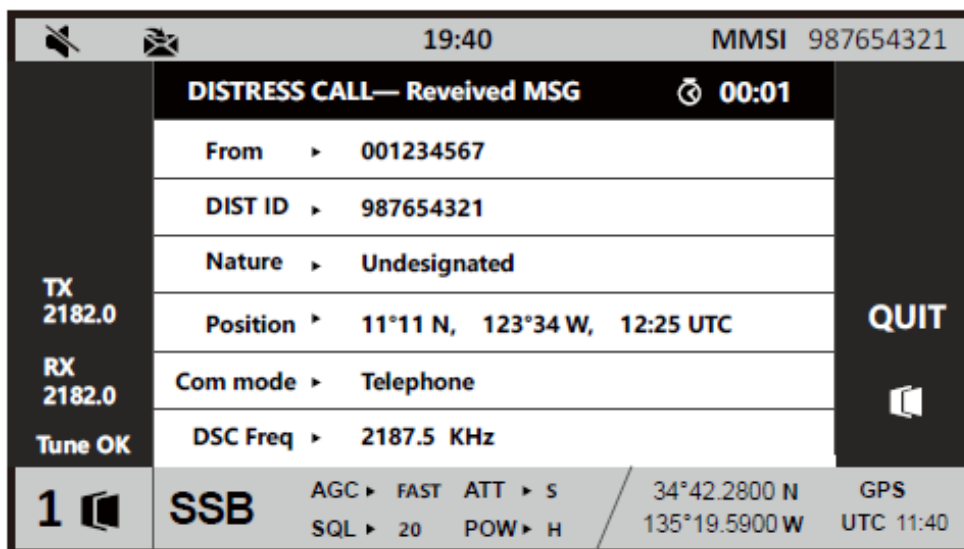
**5.4.1.3. Отмена сигнала бедствия**

Пожалуйста, в начале обратитесь к содержанию «предупреждения о бедствии одним нажатием кнопки» для получения инструкций по отмене предупреждения о бедствии.

5.4.2. Прием сигнала бедствия**5.4.2.1. Прием сообщения**

После получения сигнала бедствия прозвучит сигнал тревоги и появится окно с подсказкой.

From : 123456754

DISTRESS CALL received.

ESC: Stop Alarm

В соответствии с подсказкой нажмите [ESC], чтобы остановить сигнал тревоги, и выйдите из окна подсказки, чтобы отобразить содержимое сообщения и продолжить мониторинг сигнала бедствия.

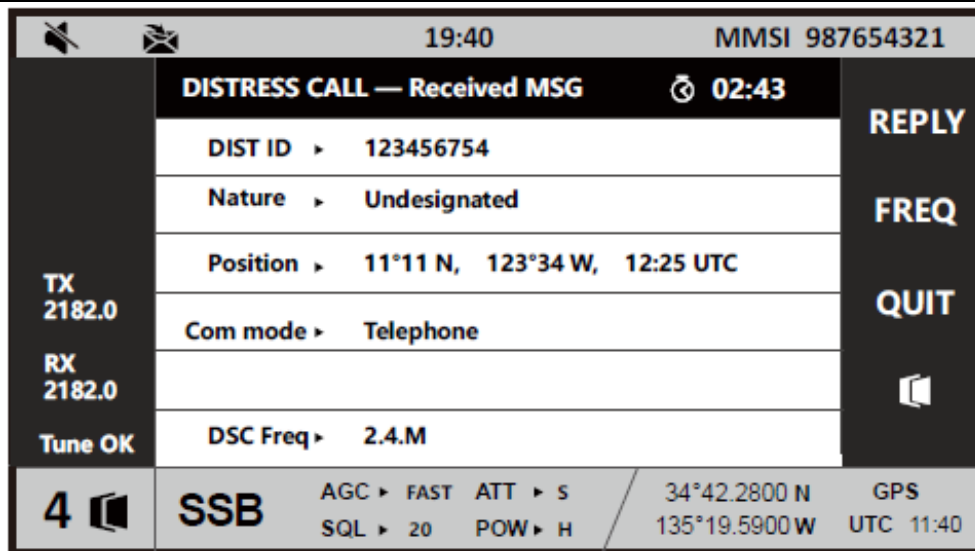

Инструкции по использованию программных функциональных клавиш в интерфейсе сообщения о бедствии, следующие:

Изменить частоту: выберите программную функциональную клавишу «FREQ», после чего система переключит частоты бедствия в режиме SSB и будет отслеживать сигнал бедствия.

2) Ответить: выберите программную функциональную клавишу «REPLY», чтобы ответить на сообщение. Пожалуйста, обратитесь к главе 5.4.2.2 для получения подробной информации.

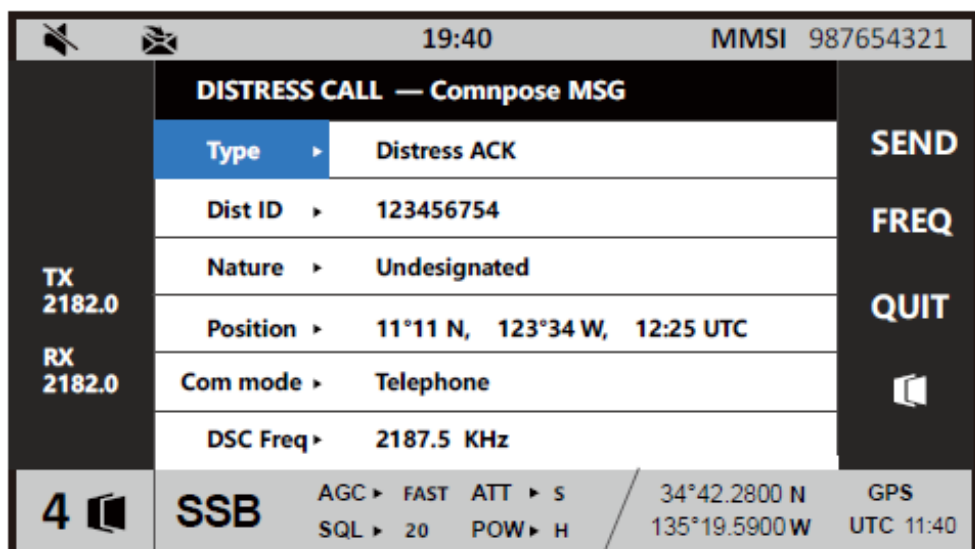

5.4.2.2. Ответ на сообщение

Ответ на сигнал бедствия включает подтверждение бедствия, переадресацию на береговую станцию и переадресацию в морскую зону.



1) Подтверждение бедствия: выберите тип «Distress ACK».

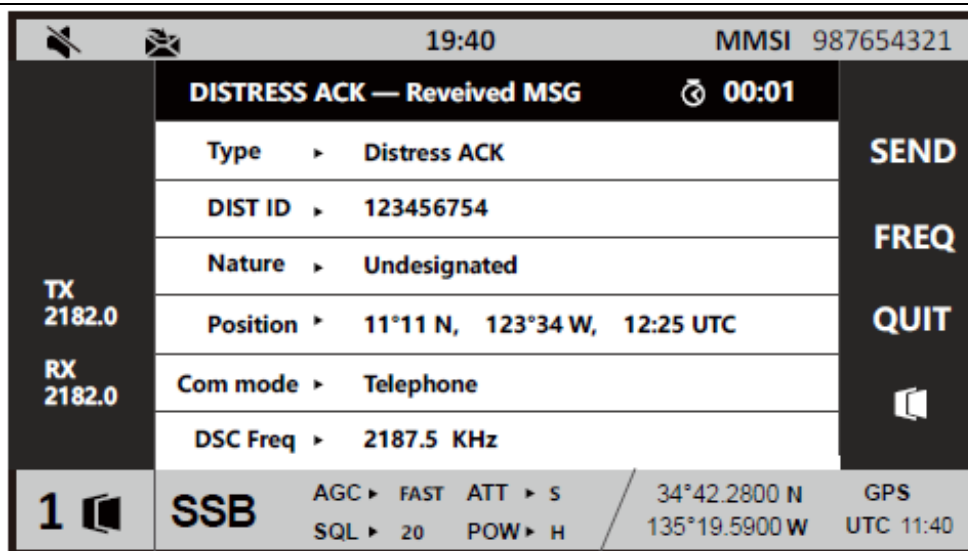

Отправка сообщения, подтверждающего бедствие, должна соответствовать следующим условиям: 1) в течение 5 минут после получения сигнала бедствия береговая станция по-прежнему не получает сообщения, подтверждающего бедствие. 2) Принимайте сигнал бедствия с одного и того же судна много раз, и будет подтверждено, что судно находится поблизости; 3) Получите согласие от спасательного центра или береговой станции.

2) Переадресация на береговую станцию: выберите тип «RELAY COAST».

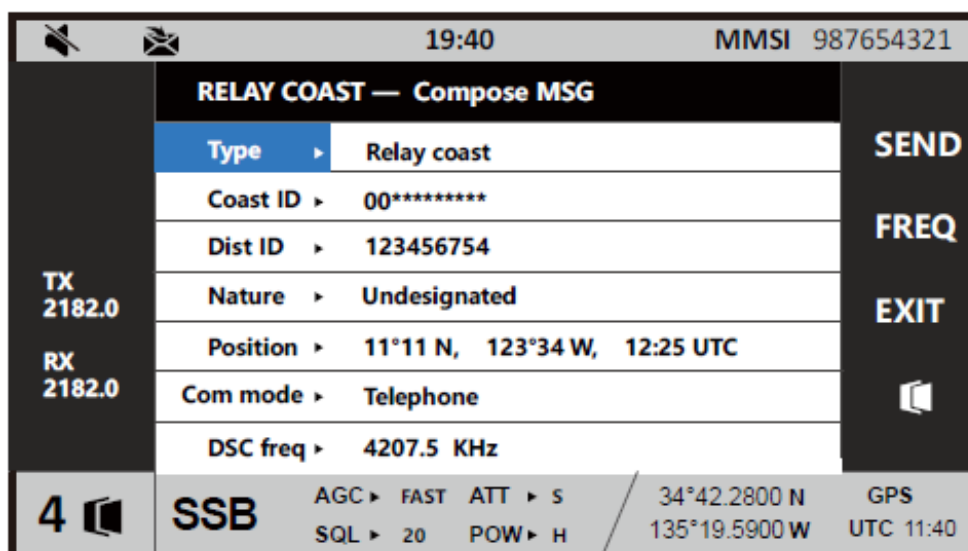

Номер береговой станции: можно выбрать ручной ввод или адресную книгу.

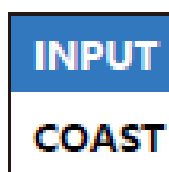

Выберите программную функциональную клавишу «SEND», чтобы отправить сообщение.

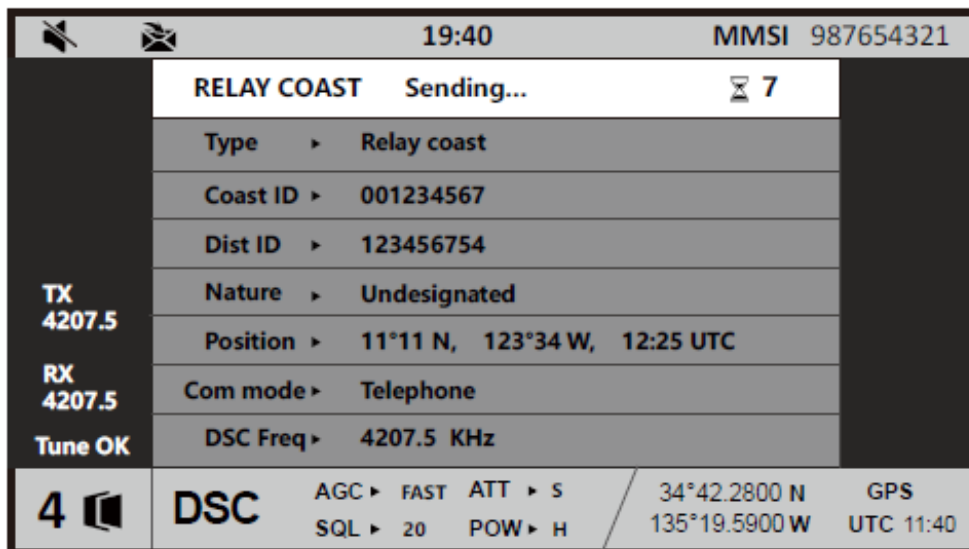

После отправки сообщения дождитесь подтверждающего сообщения и одновременно следите за сигналом бедствия.

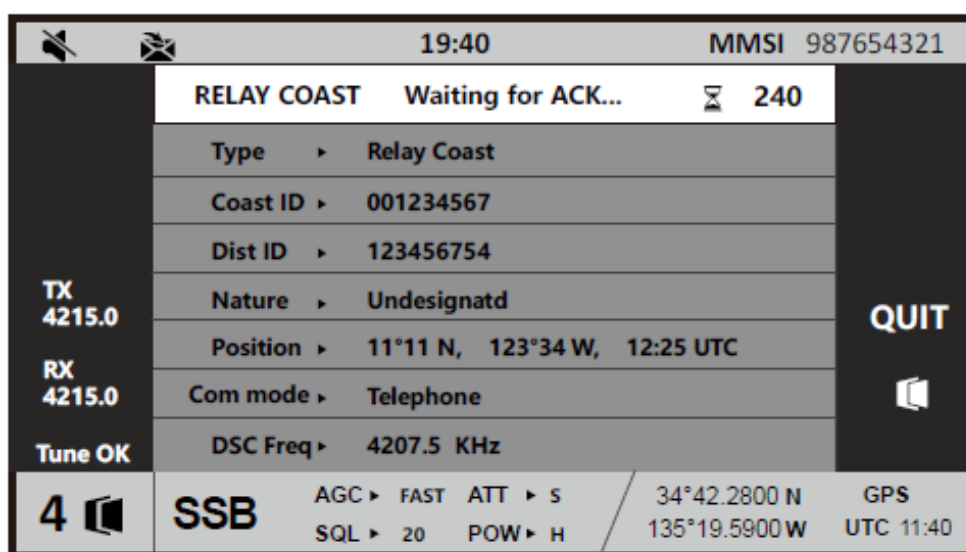

Если подтверждающее сообщение от береговой станции не будет получено до окончания обратного отсчета, появится окно запроса; выберите «Yes» или «No», чтобы повторно отправить вызов или завершить вызов.

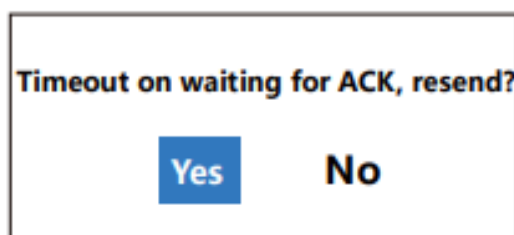

После получения подтверждающего сообщения от береговой станции прозвучит сигнал тревоги и появится окно с подсказкой.

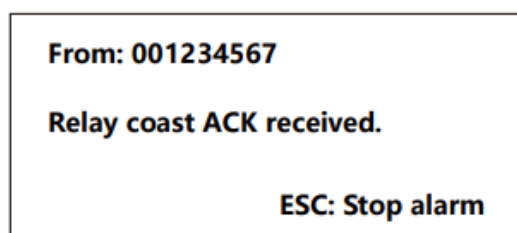

В соответствии с подсказкой нажмите [ESC], чтобы остановить сигнал тревоги, и выйдите из окна подсказки, чтобы отобразить содержимое сообщения для связи с береговой станцией.

19:40		MMSI 987654321	
RELAY COAST ACK — Received MSG 02:43			
TX 4215.0 RX 4215.0 Tune OK	Coast ID ▶	001234567	
	Dist ID ▶	123456754	
	Nature ▶	Undesignated	
	Position ▶	11°11 N, 123°34 W, 12:25 UTC	
	Com mode ▶	Telephone	
	DSC freq ▶	4207.5 KHz	
4	SSB	AGC ▶ FAST ATT ▶ S SQL ▶ 20 POW ▶ H	34°42.2800 N GPS 135°19.5900 W UTC 11:40

3) Направление в район моря: выберите тип «RELAY AREA».

19:40		MMSI 987654321	
RELAY AREA — Compose MSG			
TX 2182.0 RX 2182.0	Type ▶	Relay area	
	Area ▶	N20°W123°↓10°→10°	
	Dist ID ▶	123456754	
	Nature ▶	Undesignated	
	Position ▶	11°11 N, 123°34 W, 12:25 UTC	
	Com mode ▶	Telephone	
DSC Freq ▶	4207.5 KHz		
4	SSB	AGC ▶ FAST ATT ▶ S SQL ▶ 20 POW ▶ H	34°42.2800 N GPS 135°19.5900 W UTC 11:40

Морская зона: можно выбрать настройку по окружности или прямоугольную настройку. Пожалуйста, обратитесь к главе 5.4.3.2 для получения подробной информации.

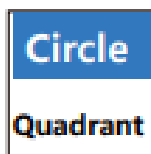

Выберите программную функциональную клавишу «SEND», чтобы отправить сообщение.

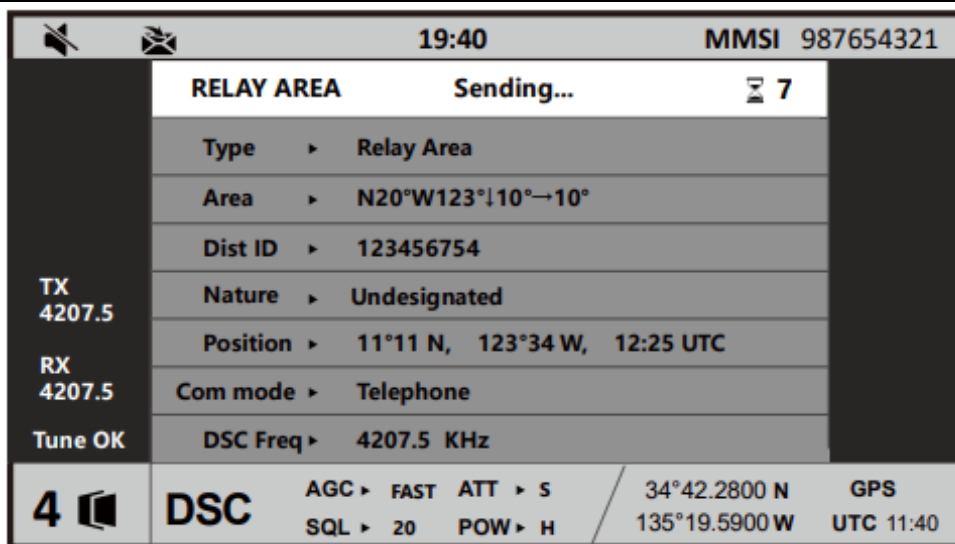

После отправки сообщения установите связь с другими судами в морском районе.

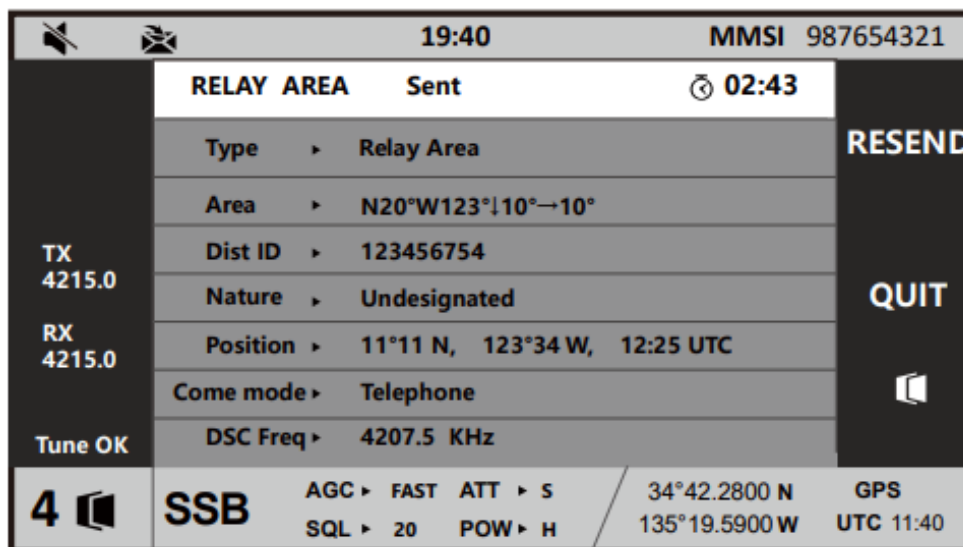

Отправка сообщения о переадресации бедствия должна соответствовать следующим условиям: 1) все еще не получено сообщение о подтверждении бедствия от береговой станции в течение 5 минут после получения сигнала бедствия; 2) не получено сообщение о переадресации бедствия от других судов; 3) не удастся принять сигнал бедствия от других судов по радиотелефону.

Когда отправляется сообщение о подтверждении бедствия и сообщение о переадресации бедствия, пользователь не может изменить информацию о вызове судна, терпящего бедствие.

5.4.3. Отправка сообщения о переадресации бедствия

Когда терпящее бедствие судно не может подать сигнал бедствия, находящиеся поблизости суда могут помочь ему переслать сообщение о бедствии в определенный морской район или на береговую станцию.

5.4.3.1. Отправка сообщения переадресации Береговой станции

Выберите «FORWARD TO COAST STATION» в списке сообщений ЦИВ в главе 5.3.1, чтобы войти в интерфейс редактирования сообщений.

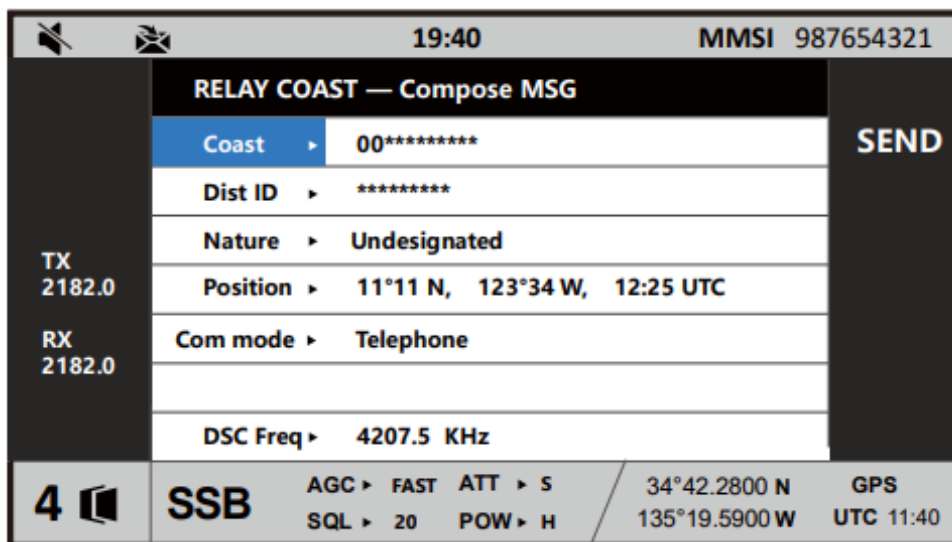

1) Номер береговой станции: можно выбрать ручной ввод и адресную книгу.

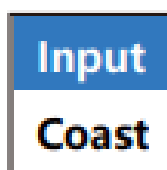

2) Судно, терпящее бедствие: введите номер судна, терпящего бедствие, в поле ввода номера. Если число не совсем понятно, можно ввести девять «0».

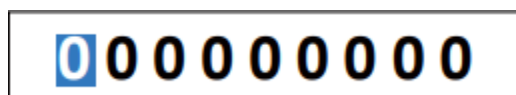

3) Тип бедствия: обратитесь к главе 5.4.1.1 для получения настроек.

4) Местоположение: обратитесь к главе 5.4.1.1 для получения сведений о местоположении.

5) Тип связи: обратитесь к главе 5.4.1.1 для получения настроек, касающихся типа связи.

6) Частота ЦИВ: выберите частоту среди частот бедствия.

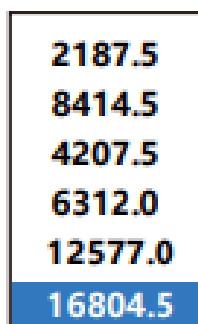

После завершения настройки параметров выберите программную функциональную клавишу «SEND», чтобы отправить сообщение.

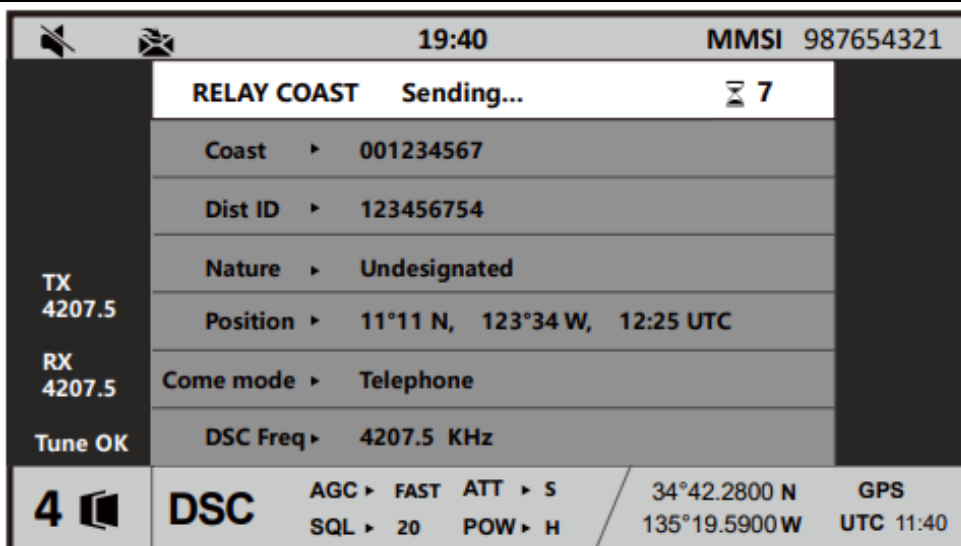

После отправки сообщения дождитесь подтверждающего сообщения и одновременно следите за сигналом бедствия.

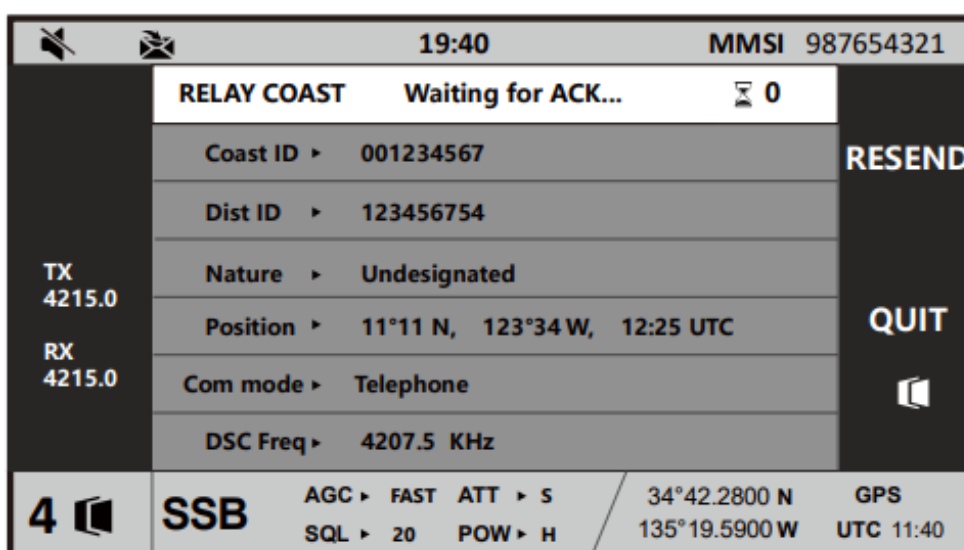

Если подтверждающее сообщение от береговой станции не будет получено до окончания обратного отсчета, появится окно запроса; выберите «Да» или «Нет», чтобы повторно отправить вызов или завершить вызов.

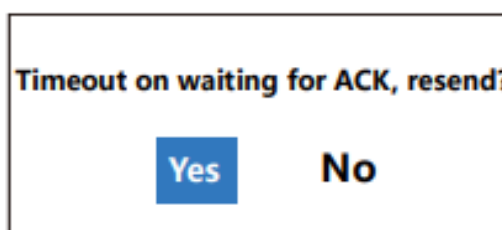

После получения подтверждающего сообщения от береговой станции прозвучит сигнал тревоги и появится окно с подсказкой.

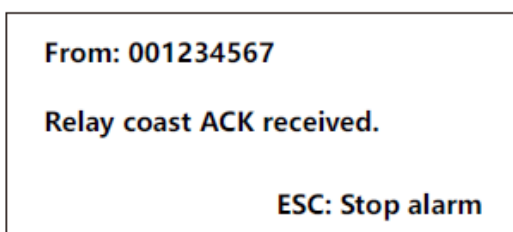

В соответствии с подсказкой нажмите [ESC], чтобы остановить сигнал тревоги, и выйдите из окна подсказки, чтобы отобразить содержимое сообщения для связи с береговой станцией.

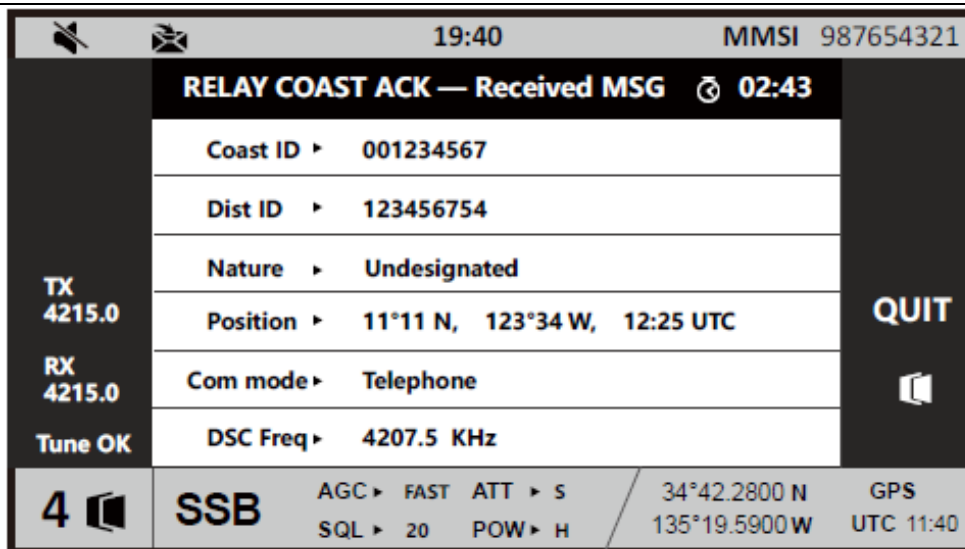

5.4.3.2. Отправка сообщения о переадресации в морскую зону

Выберите «RELAY AREA» в списке сообщений ЦИВ в главе 3.1, чтобы войти в интерфейс редактирования сообщений переадресации береговой станции.

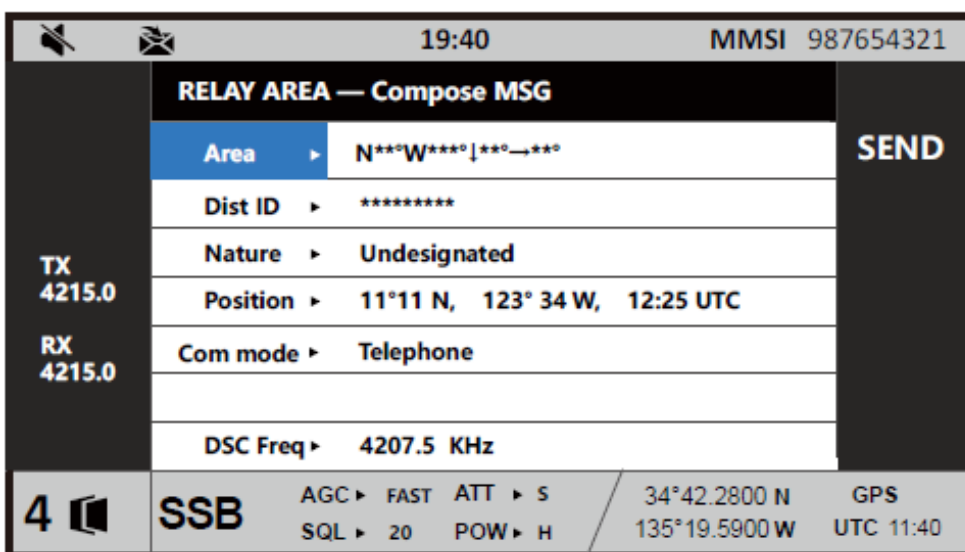

1) Морская зона: можно выбрать «Окружность» и «Прямоугольник».

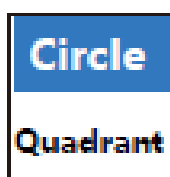

Выберите «Circle» (окружность); установите диапазон площади моря в соответствии с контрольной точкой и радиусом.

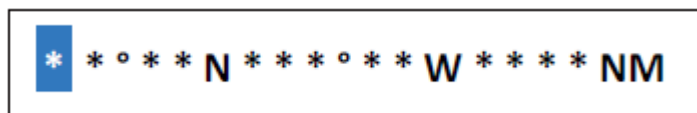

Выберите «Quadrant» (Прямоугольник); установите диапазон морской зоны в соответствии с точкой отсчета, широтным диапазоном на юге и продольным диапазоном на востоке.

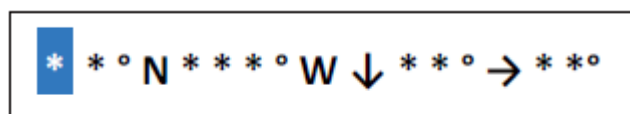

При настройке широтного и продольного направлений нажмите цифровую клавишу «1», чтобы выбрать южную широту «S» или восточную долготу «E» в соответствии с полем запроса; нажмите цифровую клавишу «2», чтобы выбрать северную широту «N» или западную долготу «W».

[1] S
[2] N

[1] E
[2] W

- 2) Судно, терпящее бедствие: обратитесь к главе 4.3.1 для настройки номера судна, терпящего бедствие.
- 3) Тип бедствия: обратитесь к главе 4.1.1 для получения информации о «типе бедствия».
- 4) Местоположение: обратитесь к главе 4.1.1 для настройки «местоположения».
- 5) Тип связи: обратитесь к главе 4.1.1 для настройки «типа связи».
- 6) Частота ЦИВ: обратитесь к главе 4.3.1 для настройки частоты ЦИВ.

После завершения настройки параметров выберите программную функциональную клавишу «Send», чтобы отправить сообщение.

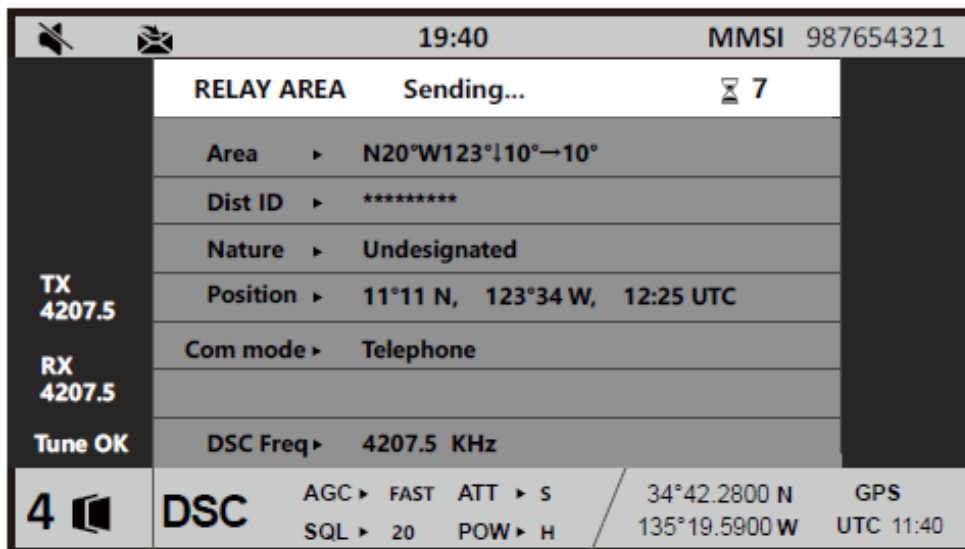

После завершения отправки сообщения установите связь с другими судами в морском районе.

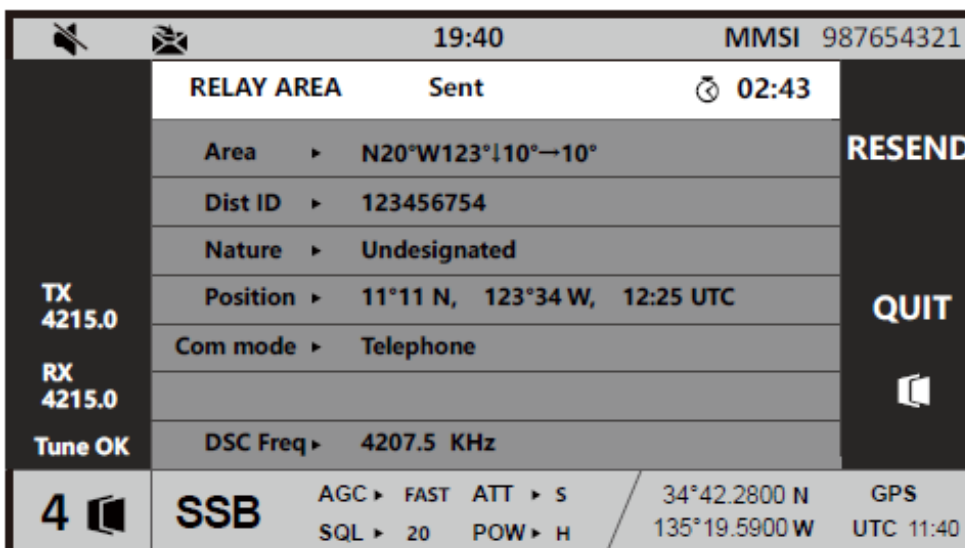

5.4.4. Прием сообщения о переадресации в морскую зону

При получении сообщения о переадресации в морской район раздается сигнал тревоги и появляется окно с подсказкой.

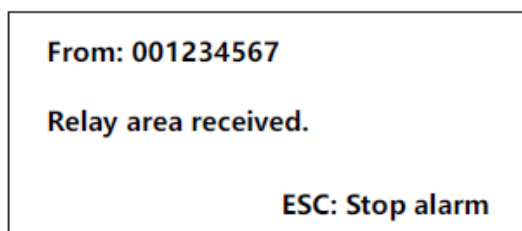

Нажмите [ESC], чтобы остановить сигнал тревоги и выйти из окна запроса, чтобы отобразить содержимое сообщения для связи с другими судами в морском районе.

19:40		MMSI 987654321	
RELAY AREA — Received MSG		🕒 02:43	
TX 42150	From ▶	001234567	
	Area ▶	N45°W110° 124°→10°	
	Dist ID ▶	123456754	
	Nature ▶	Undesignated	
	Position ▶	11°11 N, 123°34 W, 12:25 UTC	
	Com mode ▶	Telephone	
RX 4215.0	DSC Freq▶	4207.5 KHz	
Tune OK			
4 📶	SSB	AGC ▶ FAST ATT ▶ S SQL ▶ 20 POW ▶ H	34°42.2800 N GPS 135°19.5900 W UTC 11:40

5.5. Обычные вызовы

5.5.1. Индивидуальный вызов (INDIVIDUAL CALL)

Индивидуальный вызов используется для отправки вызовов на другие суда или береговые станции.

5.5.1.1. Отправка индивидуального вызова

Выберите «INDIVIDUAL CALL» в списке сообщений ЦИВ в главе 3.1, чтобы войти в интерфейс редактирования сообщений.

19:40		MMSI 987654321	
INDIVIDUAL CALL — Compose MSG		SEND	
TX 2182.0	To ▶	987654321	
	Priority ▶	Routine	
	Com mode ▶	Telephone	
	Com Freq ▶	TX 12000.0 , RX 14000.0	
	DSC Freq▶	2189.5 KHz	
RX 2182.0			
4 📶	SSB	AGC ▶ FAST ATT ▶ S SQL ▶ 20 POW ▶ H	34°42.2800 N GPS 135°19.5900 W UTC 11:40

1) Отправить: конкретному вызываемому абоненту; можно выбрать ручной ввод и адресную книгу.

Input
Ship
Coast

2) Уровень приоритета: включает обычный режим, безопасность и чрезвычайные ситуации.

Routine
Safety
Urgency

3) Тип связи: выберите радиотелефон, УБПЧ-FEC и УБПЧ-ARQ.



4) Частота ЦИВ:

Когда приоритетным уровнем является аварийная ситуация или безопасность, частота ЦИВ исходит из частоты бедствия.

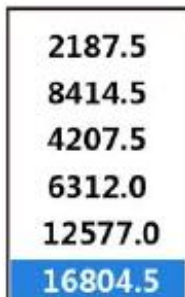

Когда уровень приоритета является обычным, частота ЦИВ определяется из обычной частоты.



5) Частота связи

Настройка частоты связи зависит от вызываемой стороны, уровня приоритета и частоты ЦИВ.

Когда вызываемая сторона находится у причала судна, канал/частота могут быть выбраны для установки частоты связи.

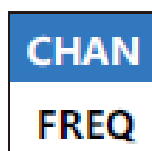

Когда вызываемый абонент является береговой станцией, можно выбрать канал/местоположение/нет информации для установки частоты связи или информации о местоположении.



Канал: выберите канал и обработайте частоту приема и отправки как частоту связи.

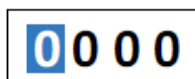

Частота: установите частоту приема и отправки вручную.

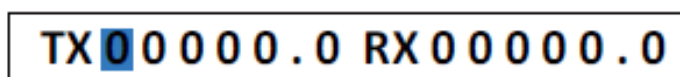

Местоположение: сообщите информацию о местоположении береговой станции.

LAT: 00°00.0000 N
LON: 000°00.0000 W

Нет информации: без настройки соблюдайте расположение береговой станции.

Когда вызываемая сторона находится у причала судна, а уровень приоритета выбран аварийный или безопасный, частота связи соответствует частоте ЦИВ.

После завершения настройки параметров выберите программную функциональную клавишу «Send», чтобы отправить сообщение.

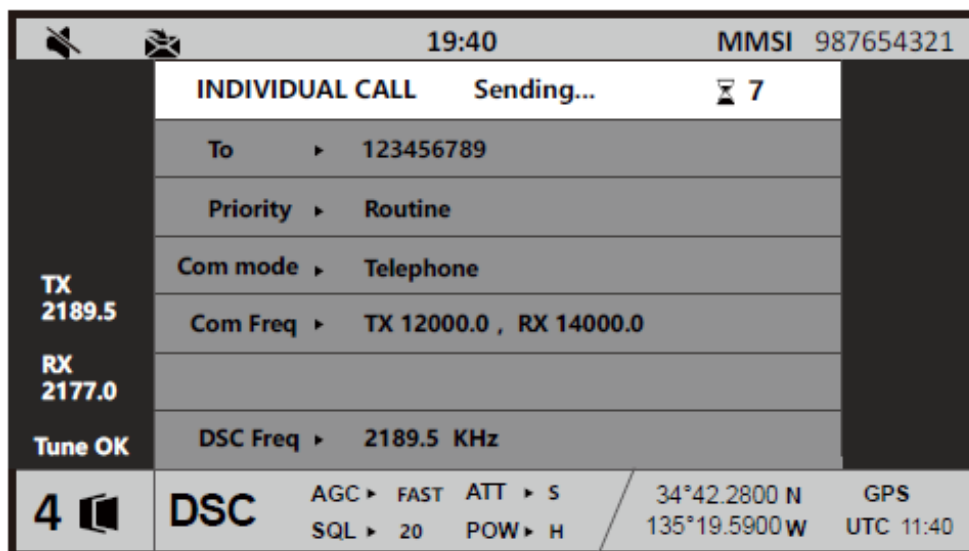

После завершения отправки сообщения дождитесь подтверждающего сообщения.

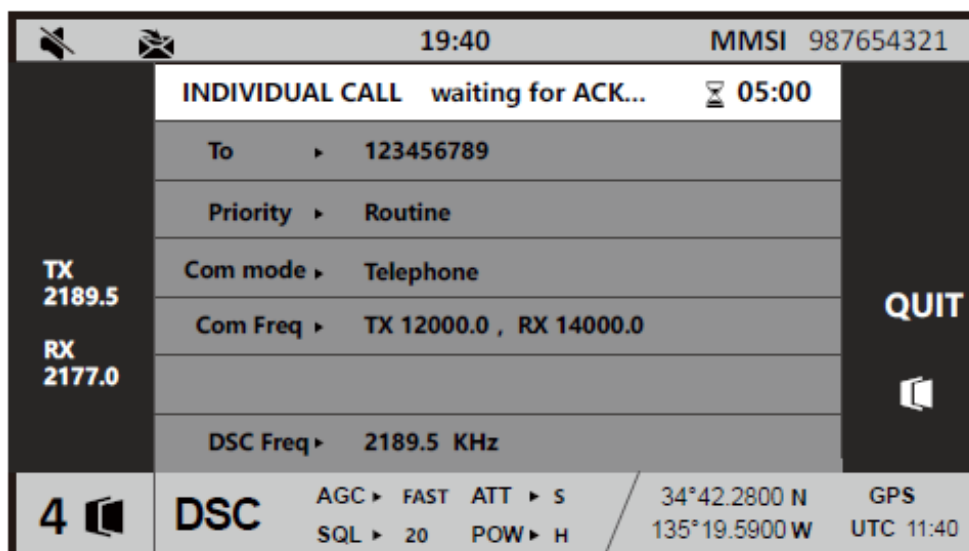

Если подтверждающее сообщение не будет получено до окончания обратного отсчета, появится окно запроса; выберите «Да» или «Нет», чтобы повторно отправить вызов или завершить вызов.

Timeout on waiting for ACK, resend?	
Yes	No

Типы сообщений о подтверждении личного вызова делятся на соблюдаемую частоту, несоблюдаемую частоту и частоту изменения.

1) Соблюдаемая: переключите частоту связи по запросу вызывающей стороны для осуществления внутренней связи.

После получения «подтверждение индивидуального вызова - соблюдено» раздается звуковой сигнал и появляется окно с подсказкой.

From: 123456789

Individual call ACK-able received.

ESC: Stop alarm

В соответствии с подсказкой нажмите [ENTER], чтобы остановить сигнал тревоги, и выйдите из окна подсказки, чтобы отобразить содержимое сообщения. В соответствии с настройкой частоты связи установите связь с противоположным судном.

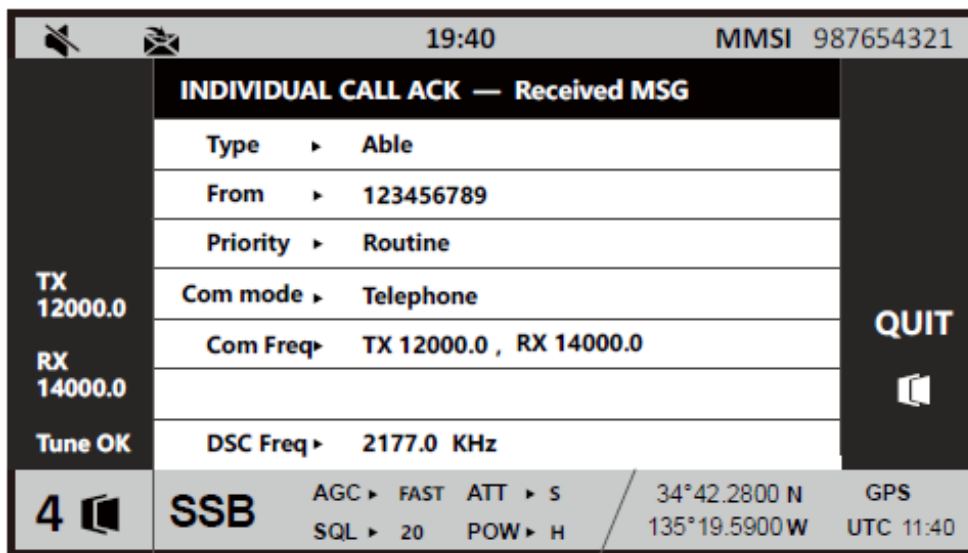

2) Несоблюдаемая: не может выполнить требование вызывающей стороны; две стороны не могут общаться.

После того, как получено «подтверждение личного вызова – не соблюдено», раздается звуковой сигнал и появляется диалоговое окно.

From: 123456789

Individual call ACK-unable received.

ESC: Stop alarm

В соответствии с подсказкой нажмите [ESC], чтобы остановить сигнал тревоги, и выйдите из окна подсказки, чтобы отобразить содержимое сообщения и причины неподчинения.

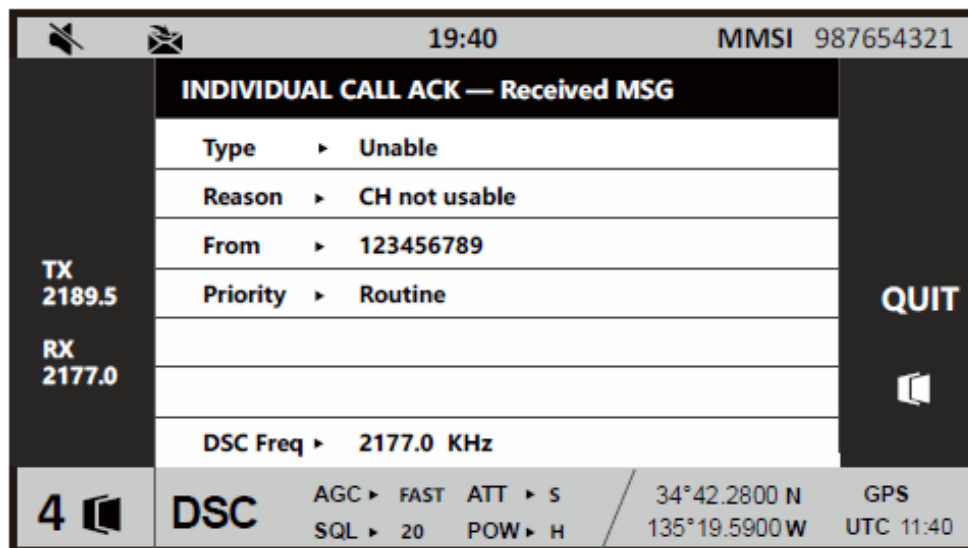

3) Изменение частоты: можно реализовать взаимодействие, изменив частоту связи.

После получения «подтверждения личного вызова – изменение частоты» раздается звуковой сигнал и появляется окно с запросом.

<p>From: 123456789</p> <p>Individual call ACK-Freq change received.</p> <p>Agree Freq change : TX=*** , RX=*** ?</p> <p>Agree Disagree</p>
--

Выберите «Agree», чтобы переключиться на частоту связи вызываемого абонента для осуществления связи; выберите «Disagree», чтобы завершить вызов.

5.5.1.2. Прием индивидуального вызова

После получения личного вызова раздается сигнал тревоги и появляется окно с подсказкой.

<p>From: 123456789</p> <p>Individual call received.</p> <p>ESC: Stop alarm.</p>
--

В соответствии с подсказкой нажмите [ESC], чтобы остановить сигнал тревоги, и выйдите из окна подсказки, чтобы отобразить содержимое сообщения.

19:40		MMSI 987654321	
INDIVIDUAL CALL — Received MSG			
TX 2182.0 RX 2182.0	From ▶	123456789	REPLY QUIT ☐
	Priority ▶	Routine	
	Com mode ▶	Telephone	
	Com Freq ▶	TX 12000.0 , RX 14000.0	
	DSC Freq ▶	2177.0 KHz	
4 ☐	SSB	AGC ▶ FAST ATT ▶ S SQL ▶ 20 POW ▶ H	34°42.2800 N GPS 135°19.5900 W UTC 11:40

Выберите программную функциональную клавишу «REPLY», чтобы подтвердить сообщение.

19:40		MMSI 987654321	
INDIVIDUAL CALL — Compose MSG			
TX 2182.0 RX 2182.0	Type ▶	Able	SNED QUIT ☐
	To ▶	123445665	
	Priority ▶	Routine	
	Com mode ▶	Telephone	
	Com Rreq ▶	TX 12000.0 , RX 14000.0	
	DSC Freq ▶	2189.5 KHz	
4 ☐	SSB	AGC ▶ FAST ATT ▶ S SQL ▶ 20 POW ▶ H	34°42.2800 N GPS 135°19.5900 W UTC 11:40

Типы подтверждения сообщений делятся на соблюдаемую частоту, несоблюдаемую частоту и частоту изменения.

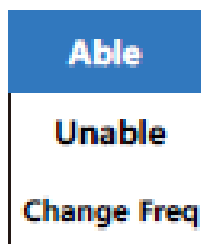

1) Соблюдение

Тип устанавливается как «Able», и выберите программную функциональную клавишу «SEND», чтобы отправить сообщение, как показано ниже.

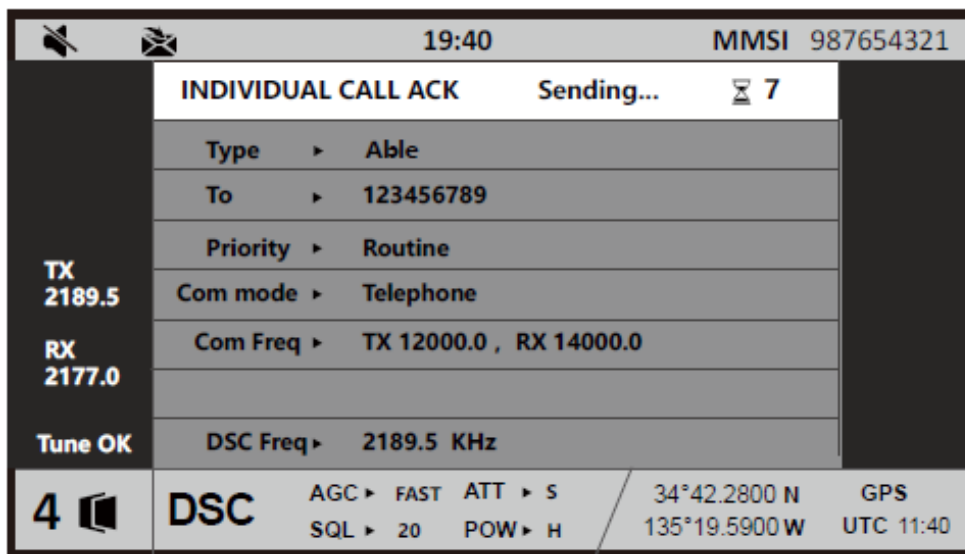

После завершения отправки сообщения начните осуществлять связь с вызывающей стороной.

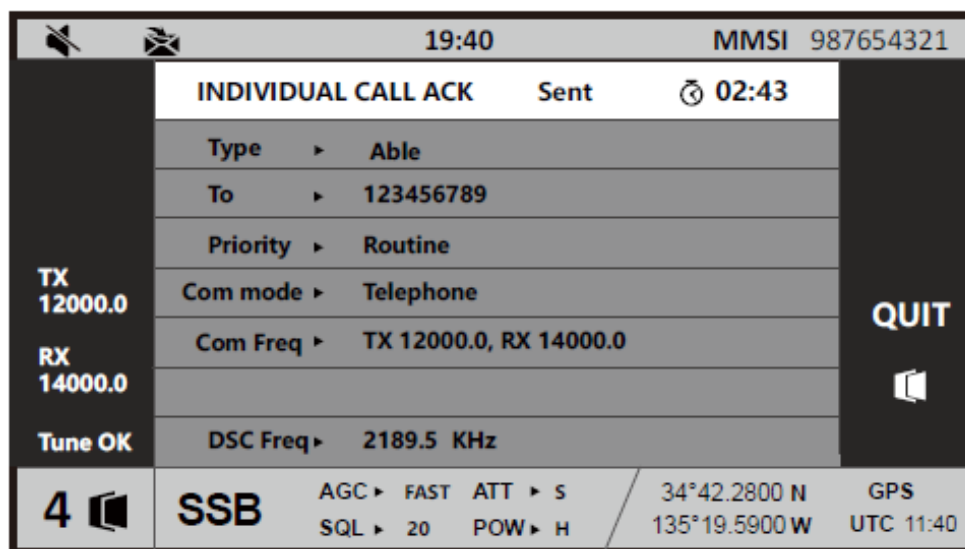

2) Несоблюдение

Тип установлен как «Unable».

Пользователь устанавливает причины несоблюдения в соответствии с ситуациями.

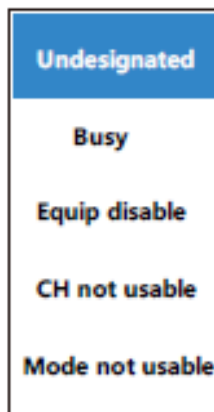

После завершения настройки параметров выберите программную функциональную клавишу «SEND», чтобы отправить сообщение.

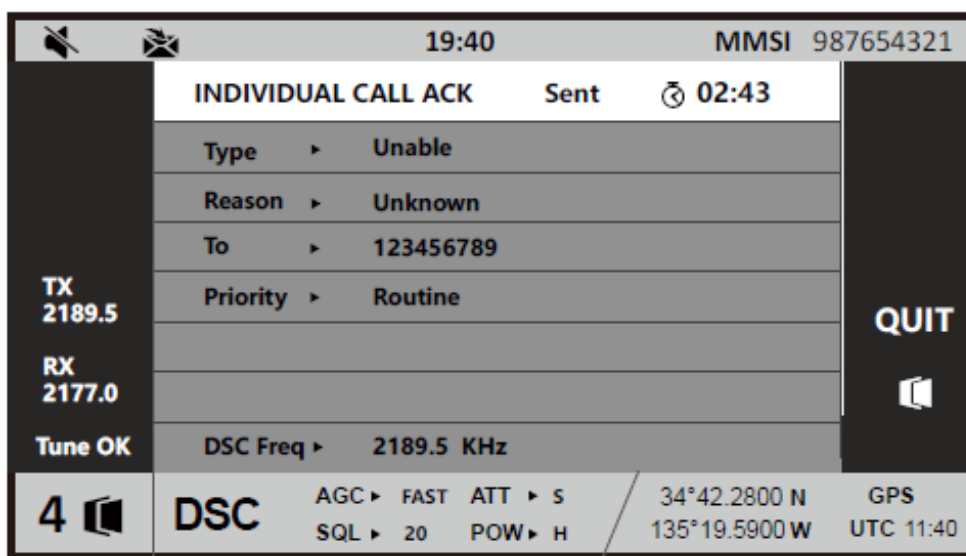

3) Изменение частоты

Тип устанавливается как «CHANGE FREQ».

Настройка частоты связи показана на рисунке ниже.

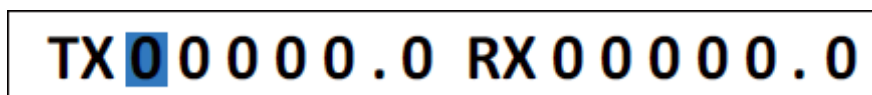

После завершения настройки параметра выберите программную функциональную клавишу «SEND», чтобы отправить сообщение.

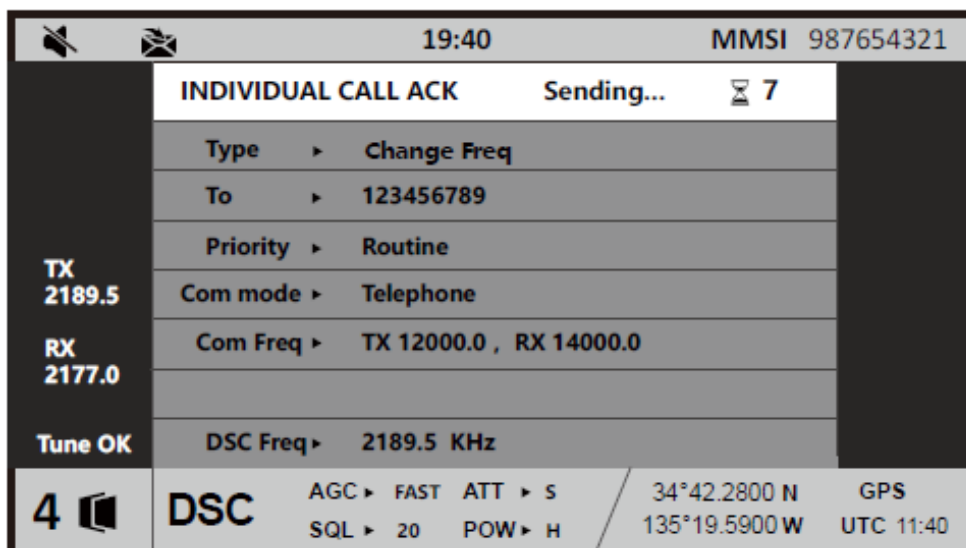

После завершения отправки сообщения начните общаться с вызывающей стороной.

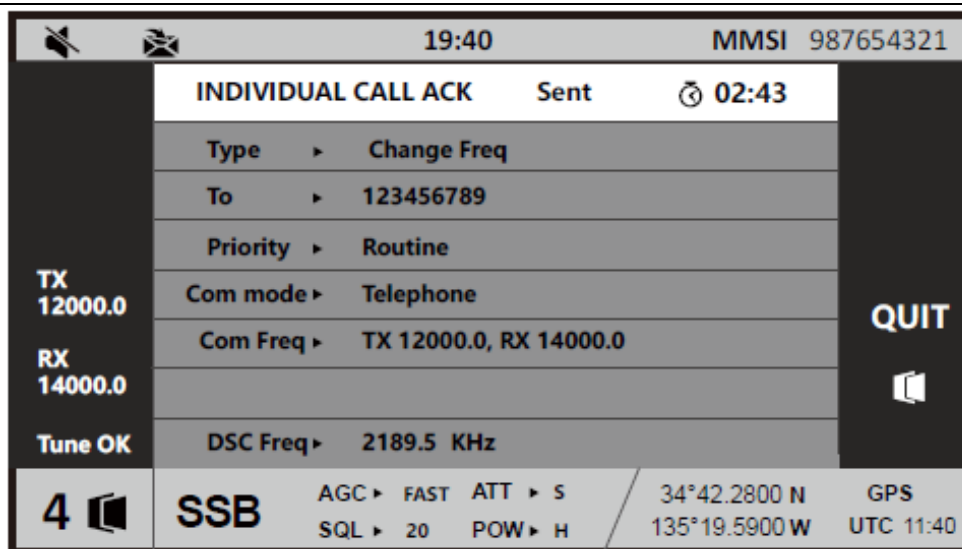

5.5.2. Групповой вызов (GROUP CALL)

Вызов флота используется для осуществления связи между судами внутри флота.

5.5.2.1. Отправка группового вызова

Выберите «GROUP CALL» в списке сообщений ЦИВ в главе 3.1, чтобы войти в интерфейс редактирования вызовов.

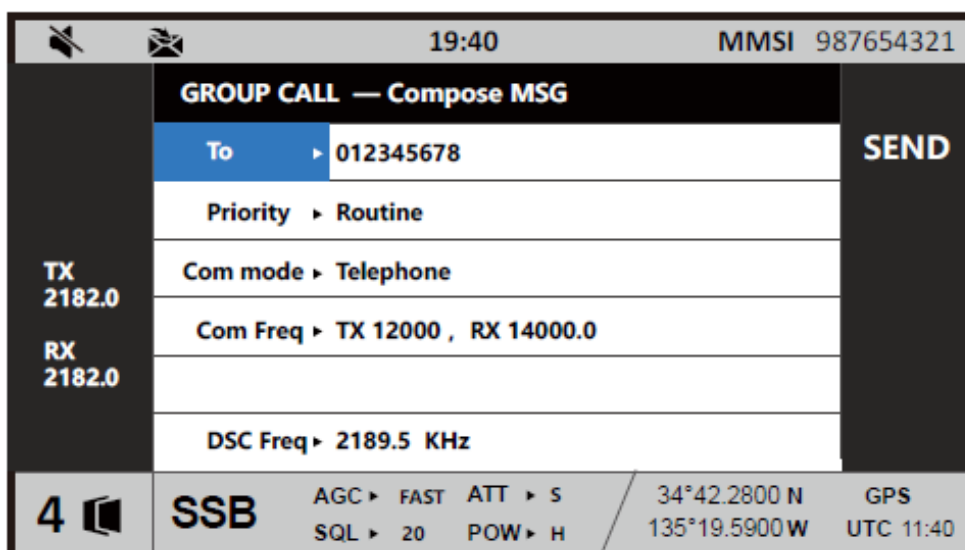

1) Отправить: конкретный номер вызываемого флота, начинается с «0». Существует два способа настройки: ручной ввод и адресная книга.

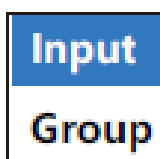

2) Уровень приоритета: ограничено выбором обычного режима.

3) Тип связи: выберите телефонию или УБПЧ – FEC.



4) Частота связи: можно выбрать канал или частоту ручного ввода.

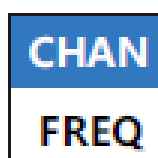

5) Частота ЦИВ: выберите частоту из списка обычных частот.

INTL-2M :	2189.5 KHz
INTL-4M :	4208.5 KHz
INTL-6M :	6312.5 KHz
INTL-8M :	8414.0 KHz
INTL-12M :	12577.5 KHz
INTL-16M :	16805.0 KHz

После завершения настройки параметров выберите программную функциональную клавишу «SEND», чтобы отправить сообщение.

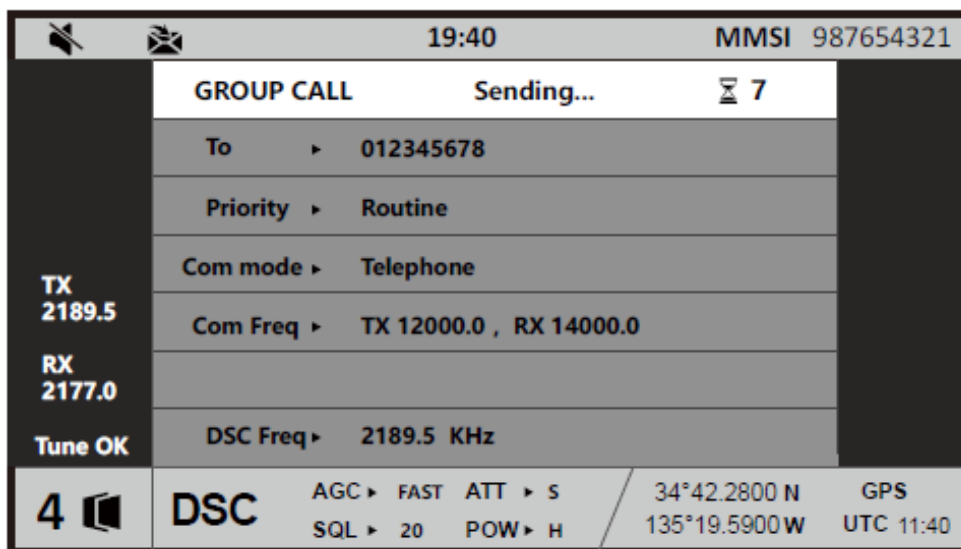

После отправки сообщения суда внутри группы начинают взаимодействовать.

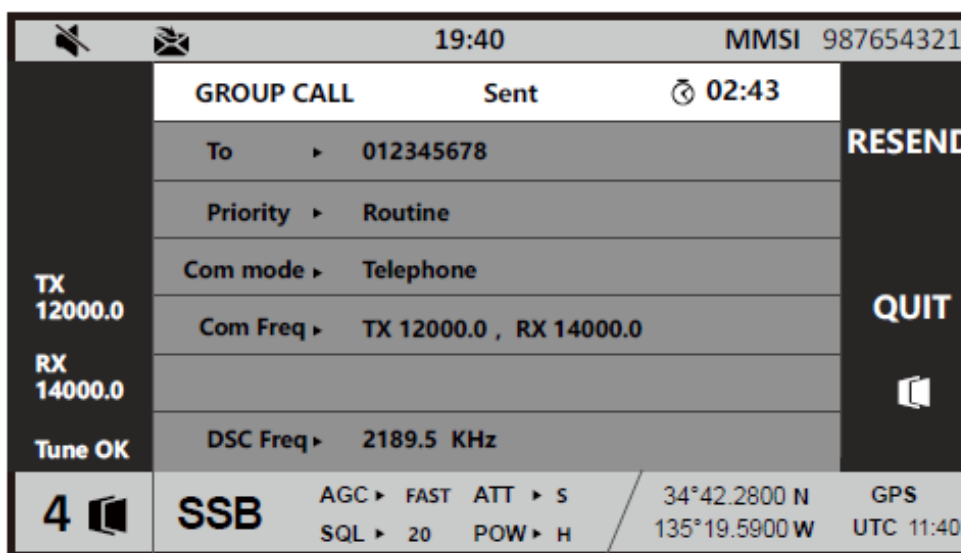

5.5.2.2. Прием группового вызова

При получении группового вызова раздается сигнал тревоги и появляется окно с подсказкой.

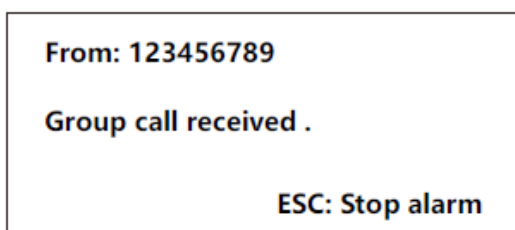

В соответствии с подсказкой нажмите [ESC], чтобы остановить сигнал тревоги, и выйдите из окна подсказки, чтобы отобразить содержимое сообщения и начать связь между судами внутри группы.

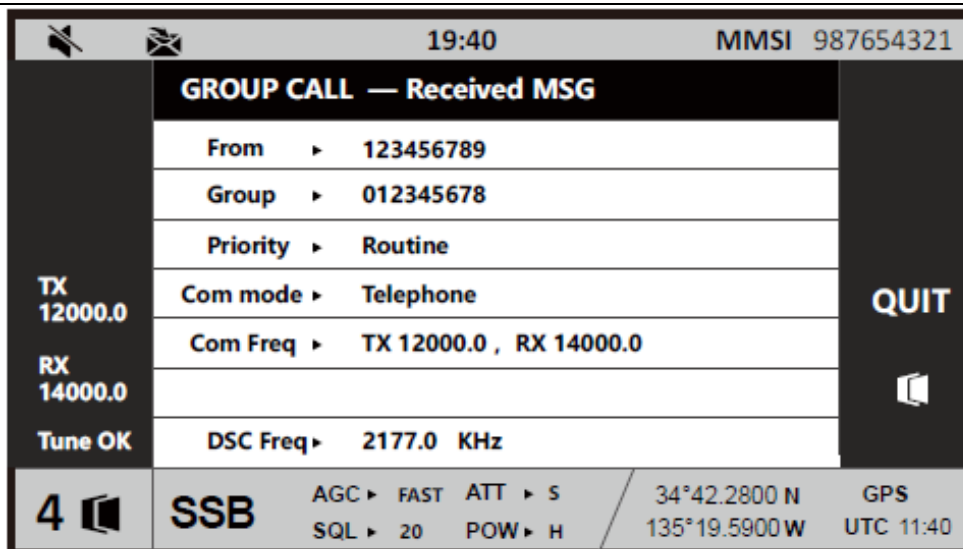

5.5.3. Вызов в морскую зону (AREA CALL)

Осуществляет связь между судами внутри морской зоны.

5.5.3.1. Отправка вызова в морскую зону

Выберите «AREA CALL» в списке сообщений ЦИВ в главе 3.1, чтобы войти в интерфейс редактирования вызова.

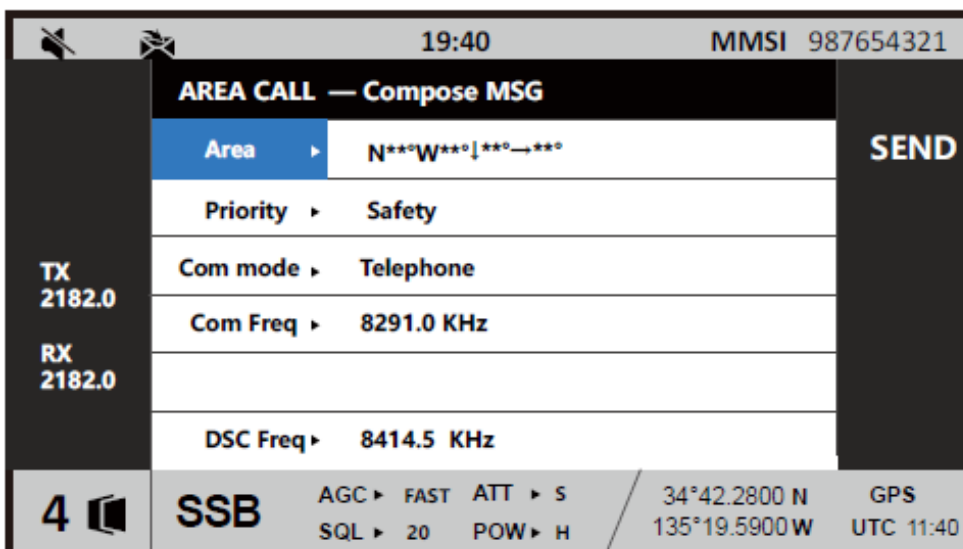

1) Морская зона. Существует два вида методов настройки: окружность и прямоугольник; пожалуйста, обратитесь к главе 4.3.2 для получения подробной информации.

2) Уровень приоритета: можно выбрать аварийную ситуацию или безопасность.

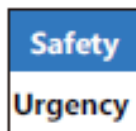

3) Тип связи: выберите телефонную или УБПЧ – FEC.



4) Частота связи: автоматически поддерживается в соответствии с частотой ЦИВ.

5) Частота ЦИВ: выберите частоту из списка частот бедствия.

2187.5
8414.5
4207.5
6312.0
12577.0
16804.5

После завершения настройки параметра выберите программную функциональную клавишу «SEND», чтобы отправить сообщение.

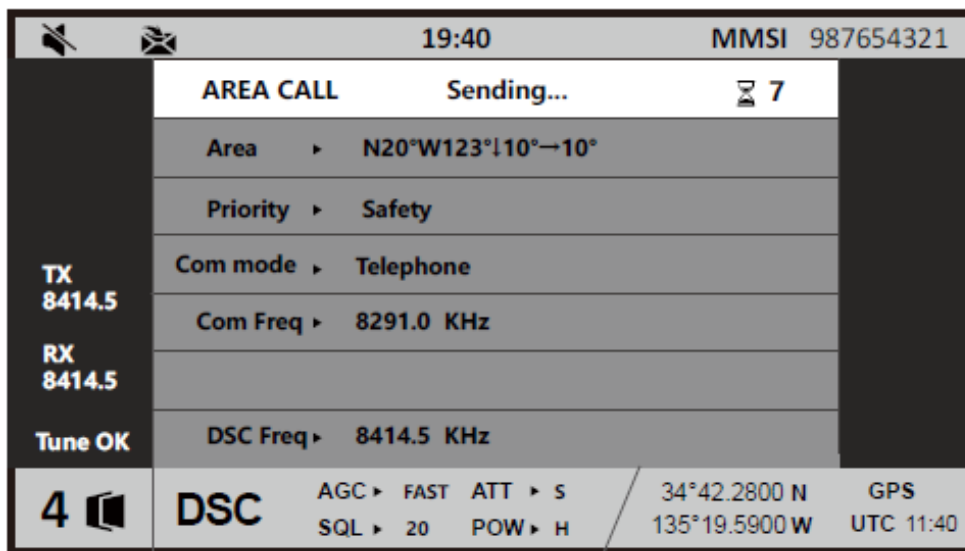

После отправки сообщения суда в морском районе осуществляют связь.

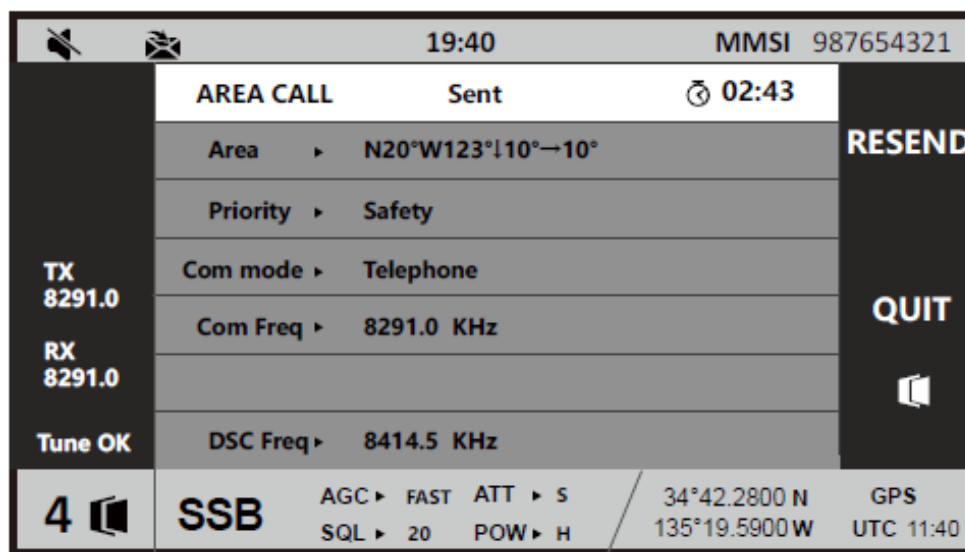

5.5.3.2. Прием вызова в морской зоне

После получения вызова из морской зоны раздается звуковой сигнал и появляется окно с подсказкой.

From: 123456789
Area call received.
ESC: Stop alarm

В соответствии с подсказкой нажмите [ESC], чтобы остановить сигнал тревоги, и выйдите из окна подсказки, чтобы отобразить содержимое сообщения и начать связь между судами внутри морской зоны.

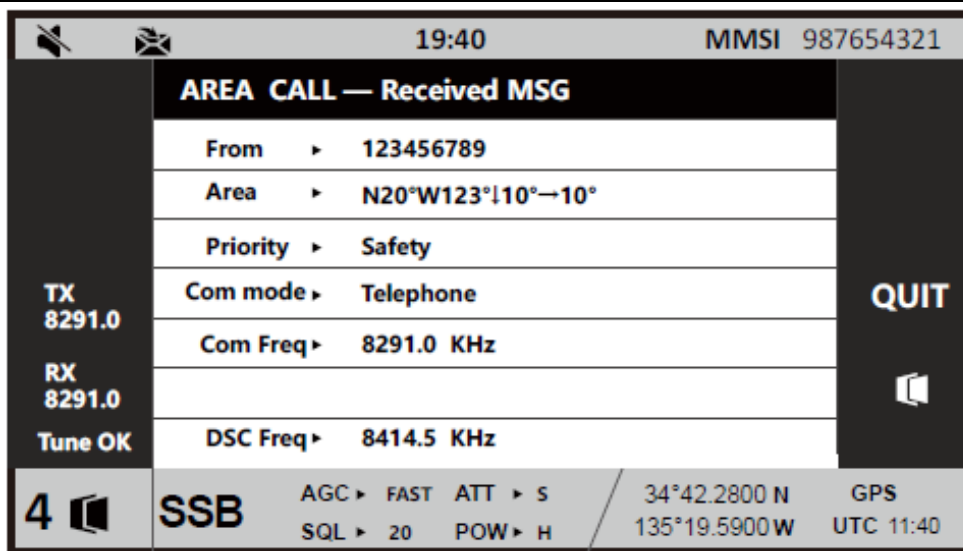

5.5.4. Позиционный вызов (POSITION CALL)

Он используется для определения местоположения запрашиваемого судна.

5.5.4.1. Отправка позиционного вызова

Выберите «POSITION CALL» в списке сообщений ЦИВ в главе 3.1, чтобы войти в интерфейс редактирования вызовов.

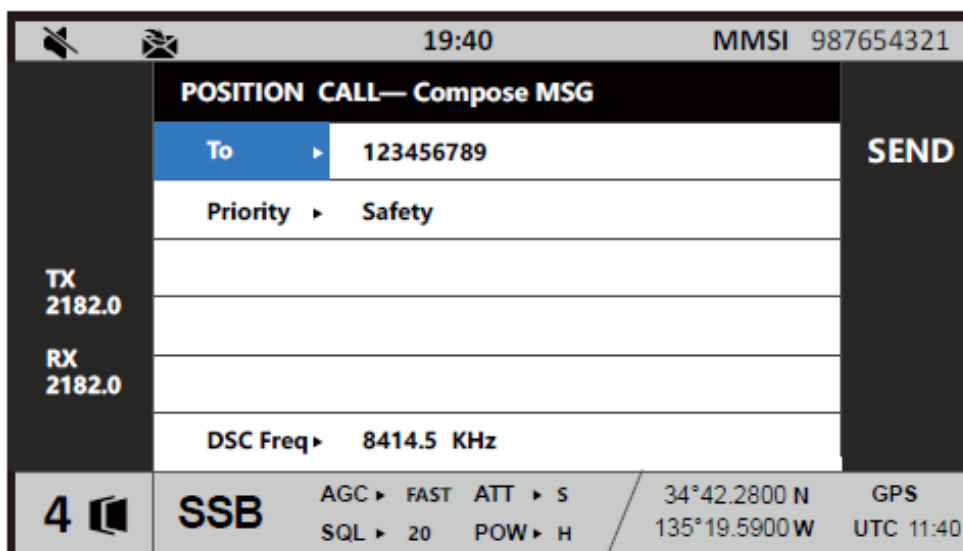

1) Морская зона: а именно названное судно. Существует два вида методов настройки: окружность и прямоугольник.



2) Уровень приоритета: ограничено безопасным выбором.

3) Частота ЦИВ: выберите частоту из списка частот бедствия.

2187.5
8414.5
4207.5
6312.0
12577.0
16804.5

После завершения настройки параметра выберите программную функциональную клавишу «SEND», чтобы отправить сообщение.

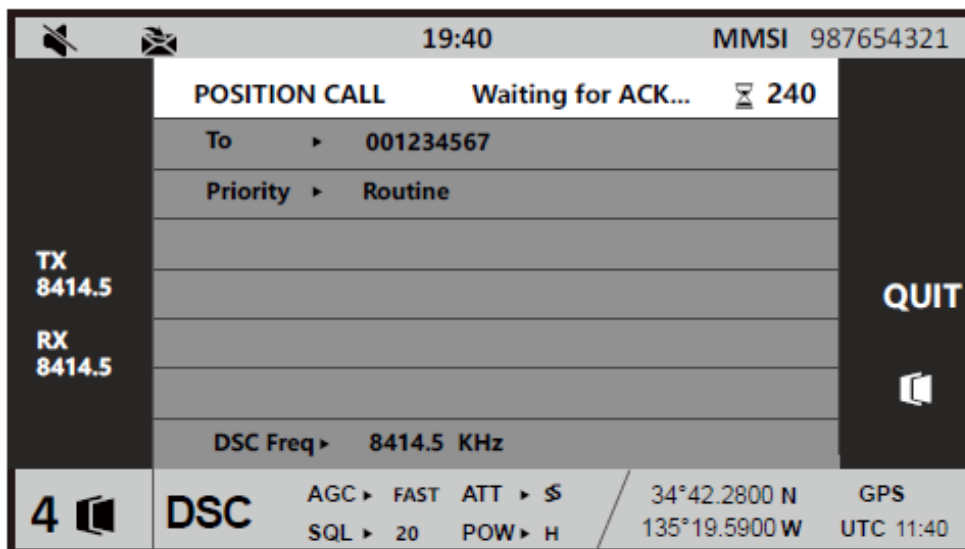

Если подтверждающее сообщение не будет получено до окончания обратного отсчета, появится окно запроса; выберите «Да» или «Нет», чтобы повторно отправить вызов или завершить вызов.

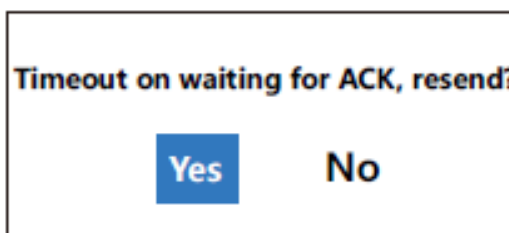

После получения подтверждающего сообщения раздастся звуковой сигнал и появится окно с подсказкой.

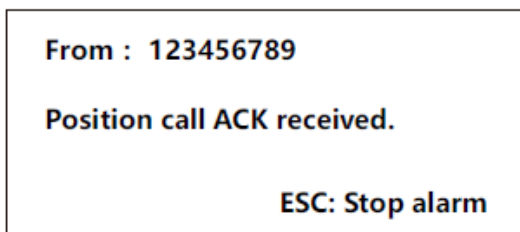

В соответствии с подсказкой нажмите [ESC], чтобы остановить сигнал тревоги, и выйдите из окна подсказки, чтобы отобразить сообщение.

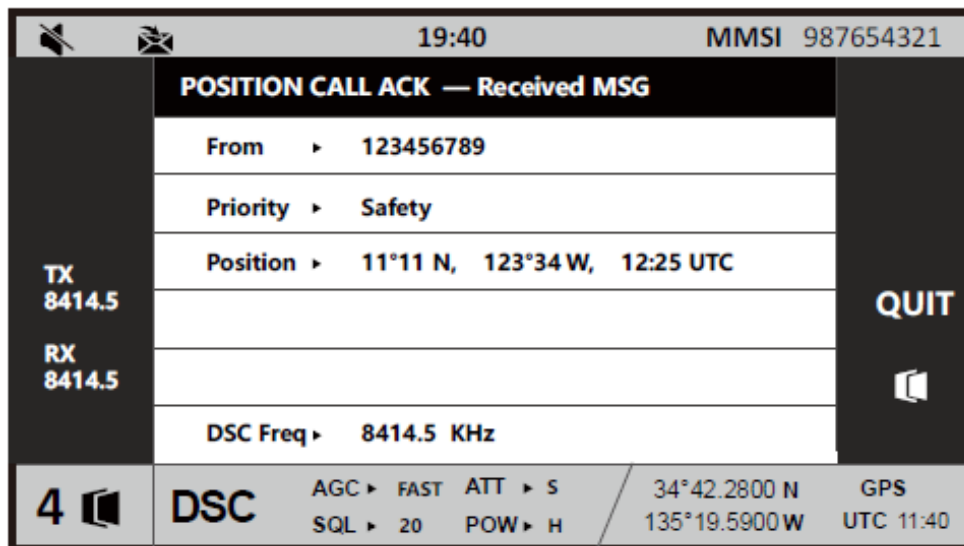

5.5.4.2. Прием позиционного вызова

После получения позиционного вызова раздастся звуковой сигнал и появится окно с подсказкой.

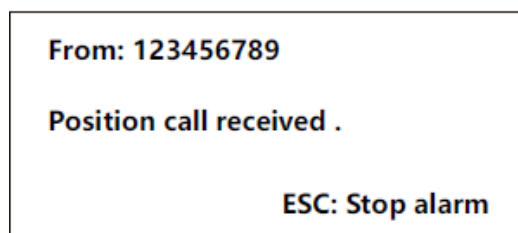

В соответствии с подсказкой нажмите [ESC], чтобы остановить сигнал тревоги, и выйдите из окна подсказки, чтобы отобразить содержимое сообщения.

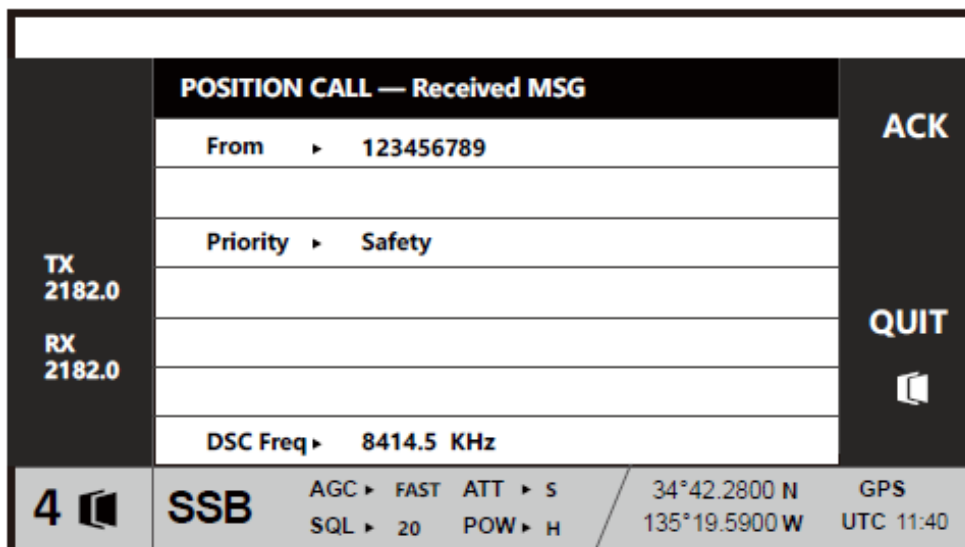

Выберите программную функциональную клавишу «REPLY», чтобы ответить на подтверждающее сообщение вызывающей стороне.

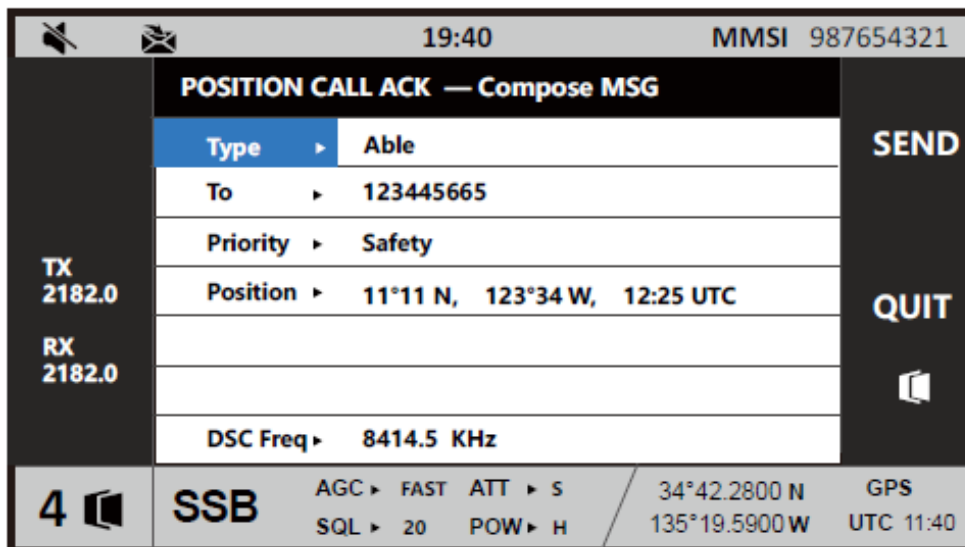

Тип сообщения делится на соблюдающийся и не соблюдающийся.

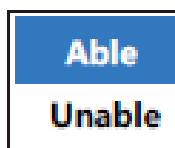

1) Соблюдающийся: Выберите "Able" для ответа на информацию о местоположении вызывающей стороне. Обратитесь к главе 8.4.1 для настройки «местоположения».

После завершения настройки параметра выберите программную функциональную клавишу «SEND», чтобы отправить сообщение.

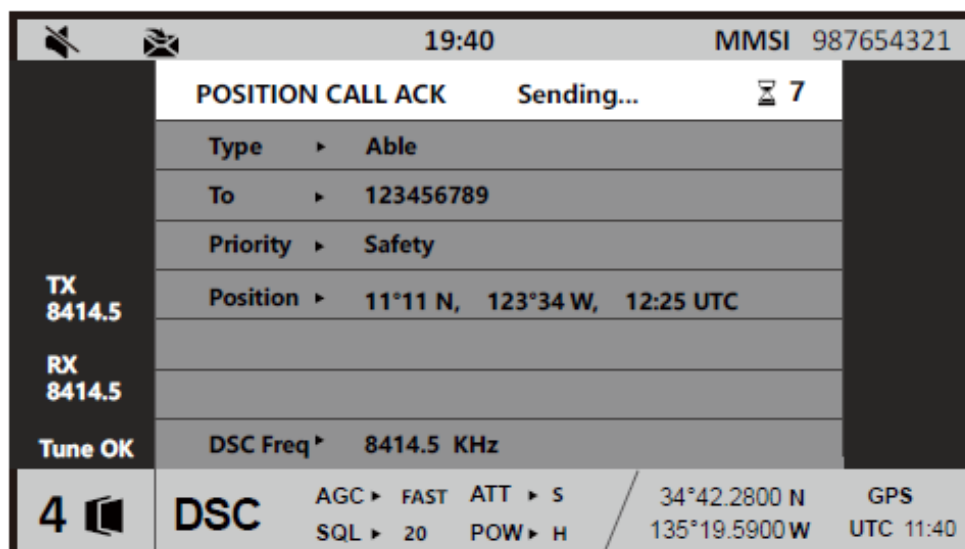

2) Не соблюдающийся: Выберите «Unable», чтобы не отвечать на информацию о местоположении вызывающей стороне.

После завершения настройки параметра выберите программную функциональную клавишу «Send», чтобы отправить сообщение.

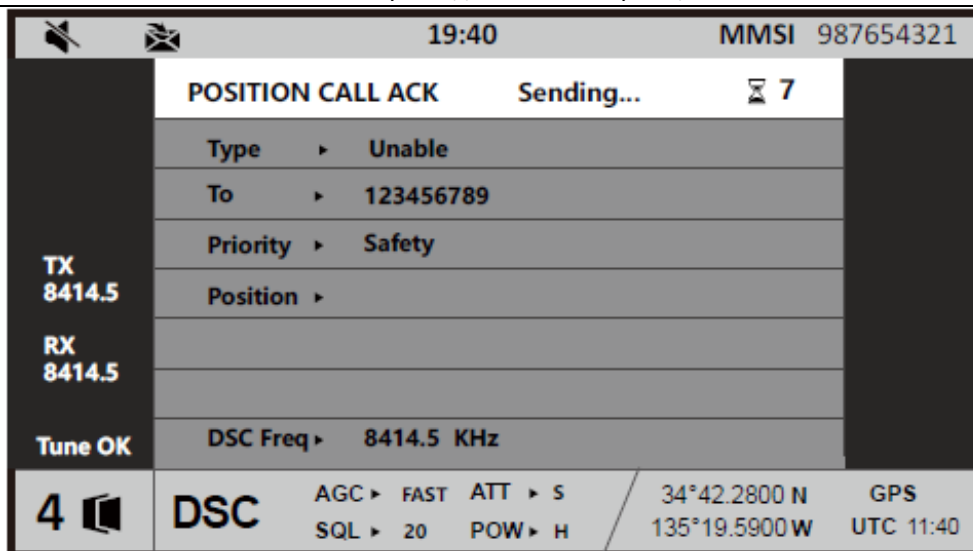

5.5.5. Тестовый вызов (TEST CALL)

Он используется для проверки того, находятся ли другие суда в зоне действия связи или нет.

5.5.5.1. Отправка тестового вызова

Выберите «TEST CALL» в списке сообщений ЦИВ в главе 3.1, чтобы войти в интерфейс редактирования вызова.

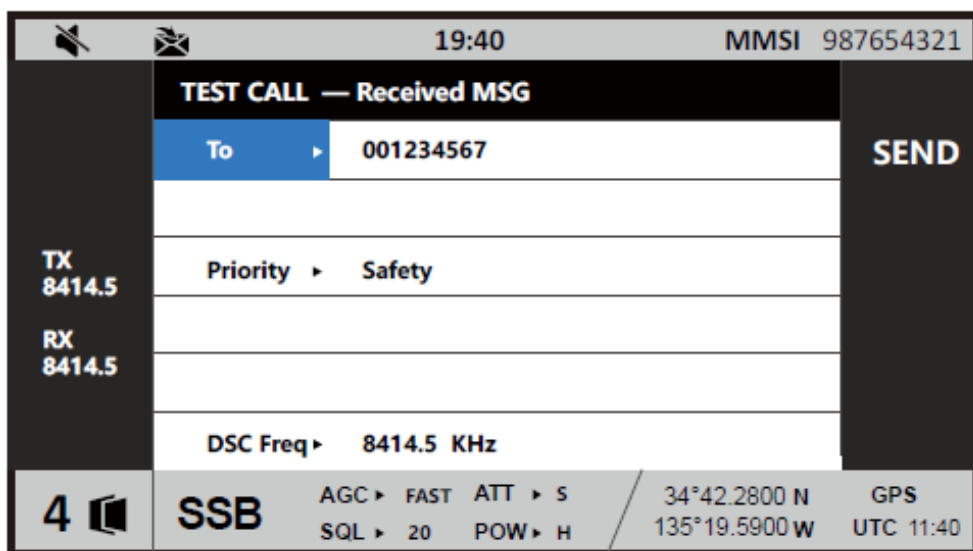

1) Отправить: а именно вызываемой стороне. Есть два варианта: ручной ввод или адресная книга; подробности см. в главе 5.1.1.

2) Уровень приоритета: ограничен безопасным выбором.

3) Частота: выберите частоту из списка аварийных сигналов; подробности см. в главе 5.3.1.

После завершения настройки параметра выберите программную функциональную клавишу «Отправить», чтобы отправить сообщение.

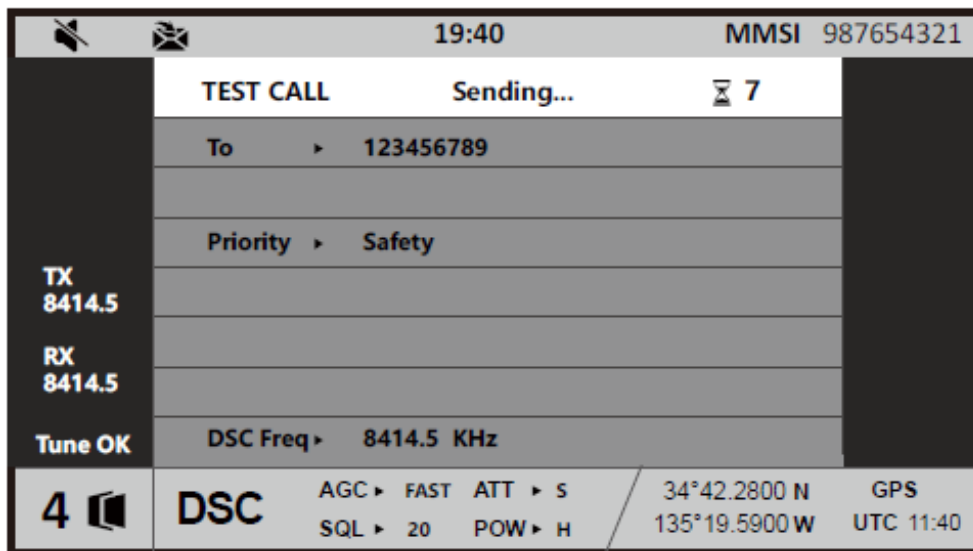

После отправки сообщения дождитесь подтверждения.

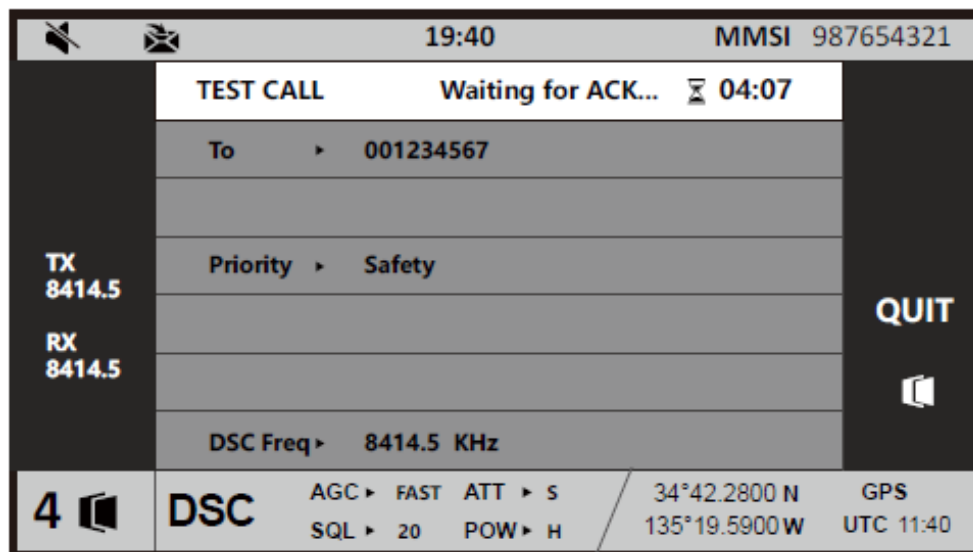

Если подтверждающее сообщение не будет получено до окончания обратного отсчета, появится окно запроса; выберите «Да» или «Нет», чтобы повторно отправить вызов или завершить вызов.

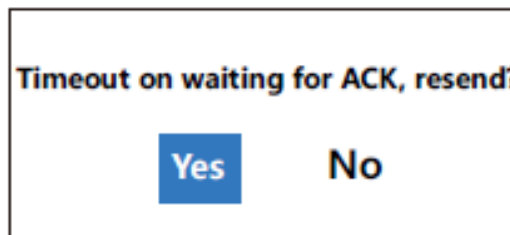

После получения подтверждающего сообщения раздастся звуковой сигнал и появится окно с подсказкой.

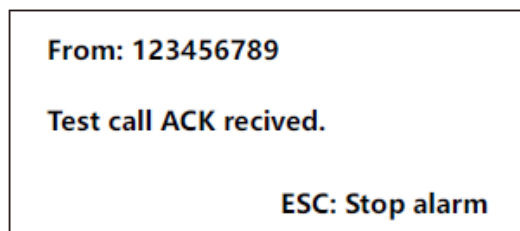

В соответствии с подсказкой нажмите [ESC], чтобы остановить сигнал тревоги, и выйдите из окна подсказки, чтобы отобразить содержимое сообщения.

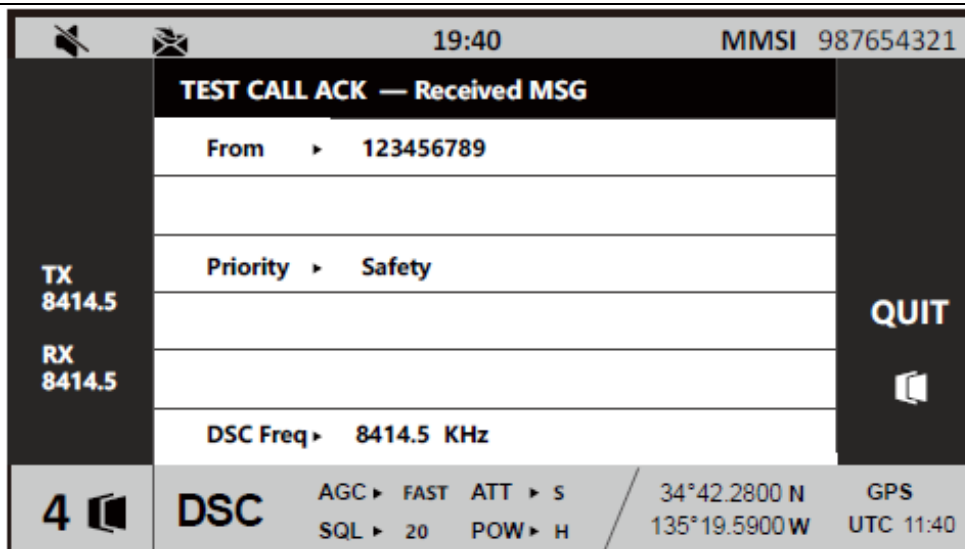

5.5.5.2. Прием тестового вызова

После получения тестового вызова прозвучит сигнал тревоги и появится окно с подсказкой.

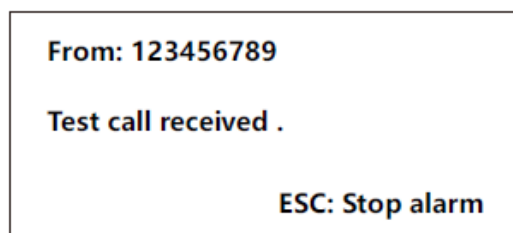

В соответствии с подсказкой нажмите [ESC], чтобы остановить сигнал тревоги, и выйдите из окна подсказки, чтобы отобразить содержимое сообщения.

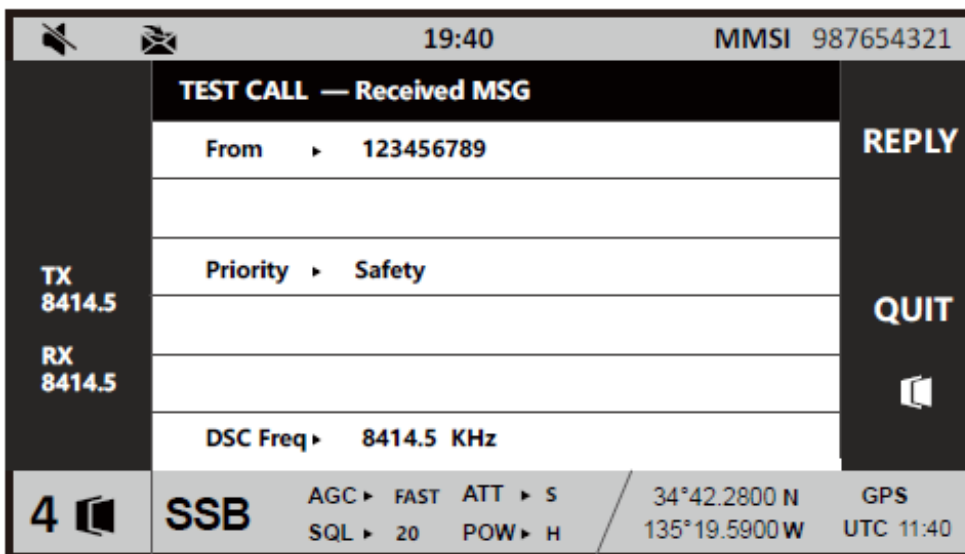

Выберите программную функциональную клавишу «REPLY», чтобы ответить на подтверждающее сообщение вызывающей стороне.

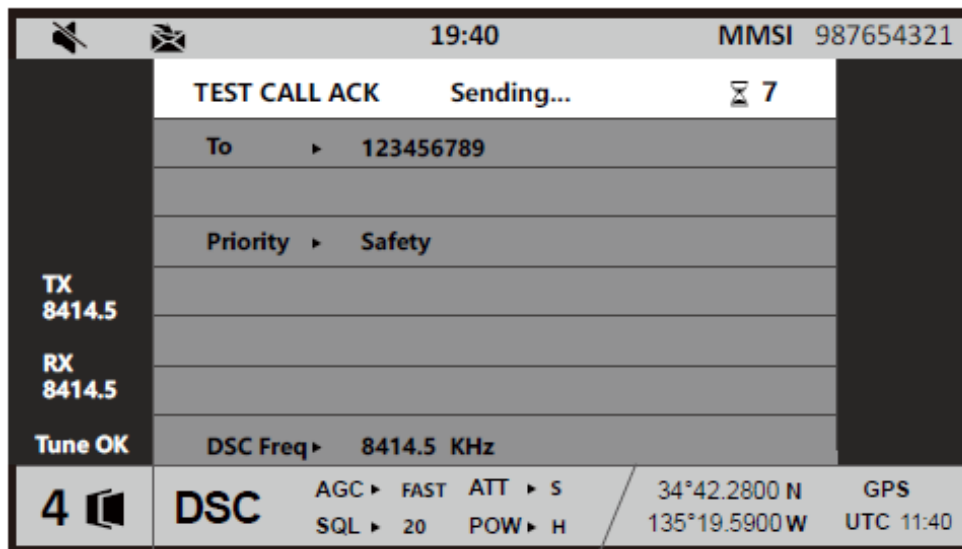

5.5.6. Прием запрашиваемого вызова (POLLING CALL)

Он используется для того, чтобы береговая радиостанция запрашивала, находится ли вызываемое судно в зоне действия связи или нет.

После получения запроса прозвучит сигнал тревоги и появится окно с запросом.

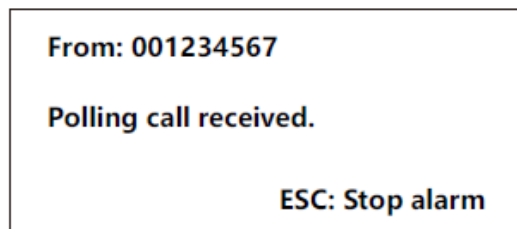

В соответствии с подсказкой нажмите [ESC], чтобы остановить сигнал тревоги, и выйдите из окна подсказки, чтобы отобразить содержимое сообщения.

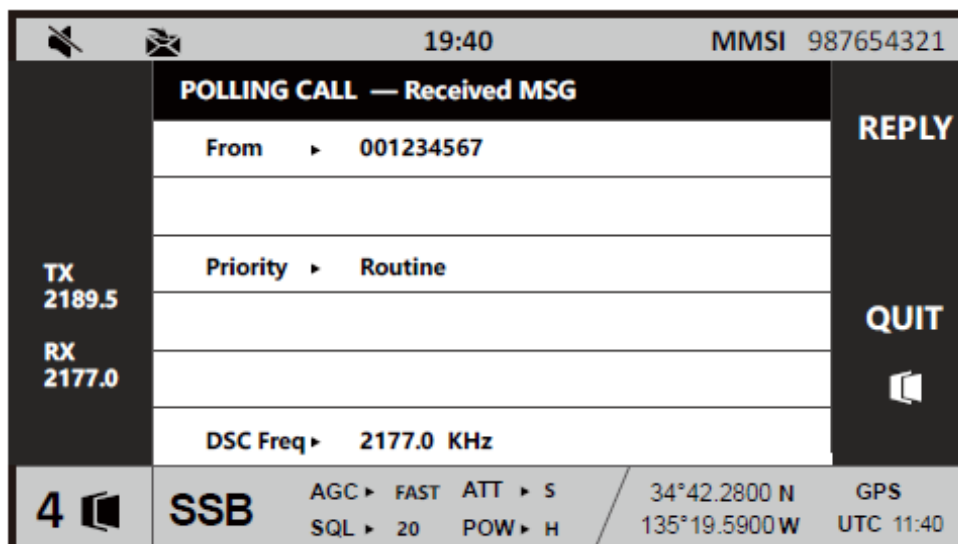

Выберите программную функциональную клавишу «REPLY», чтобы ответить на подтверждающее сообщение вызывающей стороне.

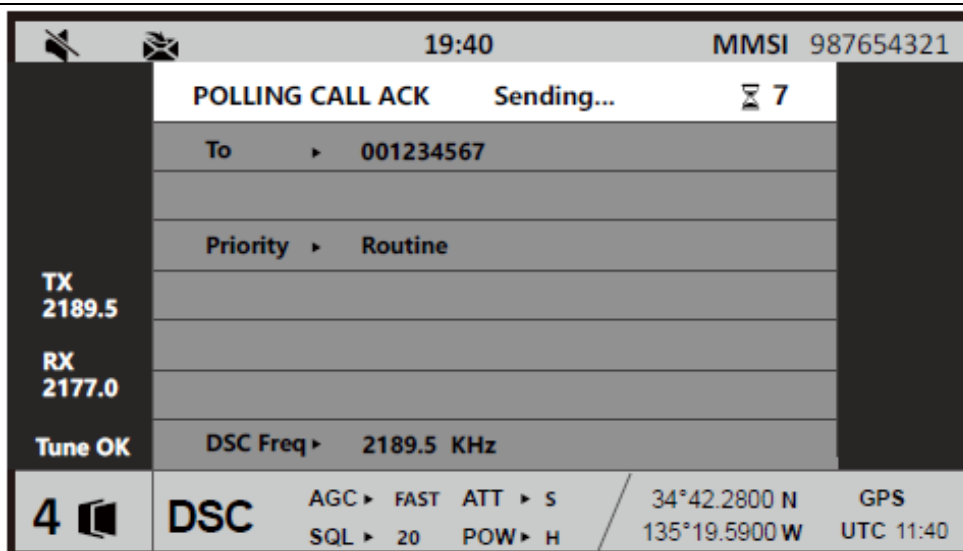

5.5.7. Вызов ТСОП (PSTN CALL)

Вызов ТСОП (Телефонная сеть общего пользования) используется на причалах для обмена сетевыми данными и по наземному телефону для осуществления связи.

5.5.7.1. Отправка вызова ТСОП

Выберите «PSTN CALL» в списке сообщений ЦИВ в главе 3.1, чтобы войти в интерфейс редактирования вызовов.

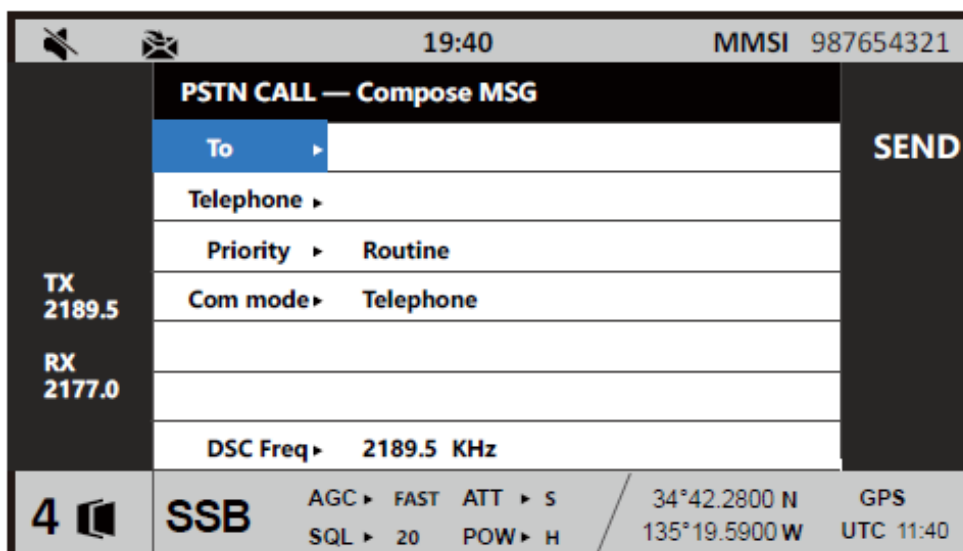

1) Отправить по адресу: а именно на промежуточную транзитную береговую станцию. Он имеет два вида способов: ручной ввод и адресную книгу.

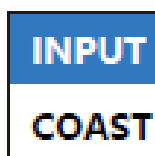

2) Телефонный номер: а именно наземный номер, состоящий из 2-16 цифр, включает в себя два вида способов, ручной ввод и адресную книгу.

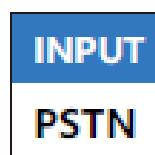

3) Уровень приоритета: он ограничен выбором обычного режима.

4) Типы связи: включают телефонию, УБПЧ – FEC и УБПЧ – ARQ; подробности см. в главе 5.1.1.

5) Частота ЦИВ: выберите частоту из обычной частоты; подробности см. в главе 5.2.1.

После завершения настройки параметра выберите программную функциональную клавишу «SEND», чтобы отправить сообщение.

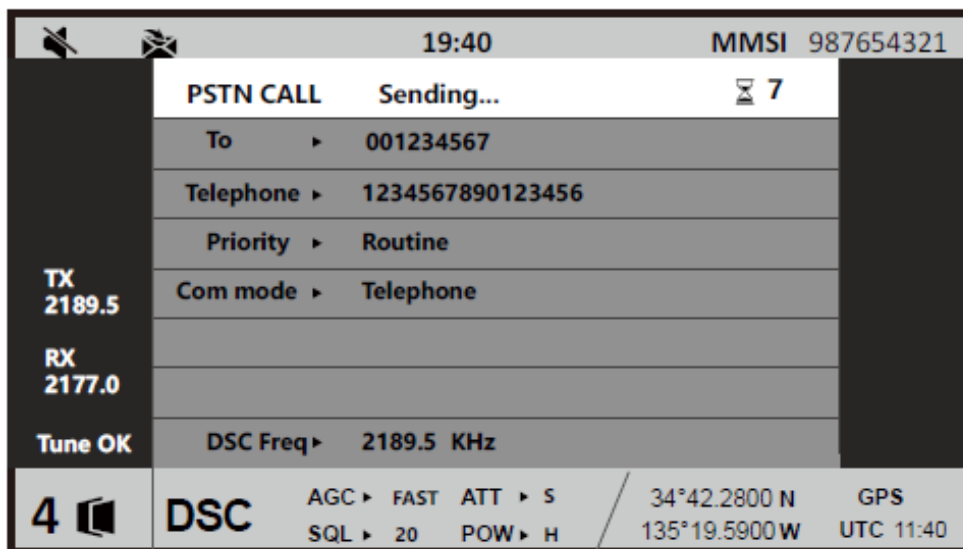

После отправки сообщения дождитесь подтверждающего сообщения.

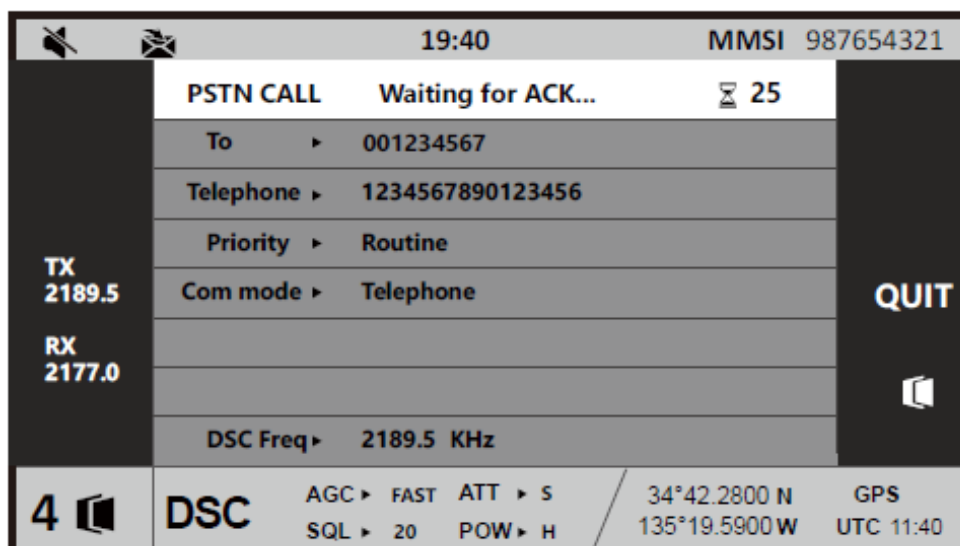

Если подтверждающее сообщение не будет получено до окончания обратного отсчета, появится окно запроса; выберите «Да» или «Нет», чтобы повторно отправить вызов или завершить вызов.

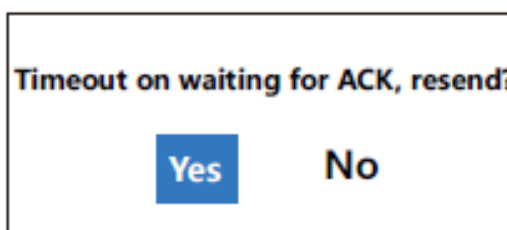

Тип подтверждения вызова ТСОП делится на соблюдающийся и несоблюдающийся.

1) Соблюдающийся: береговая станция может предоставлять услуги ретрансляции.

После получения «Подтверждения вызова ТСОП - соблюден», прозвучит сигнал тревоги и появится окно с запросом.

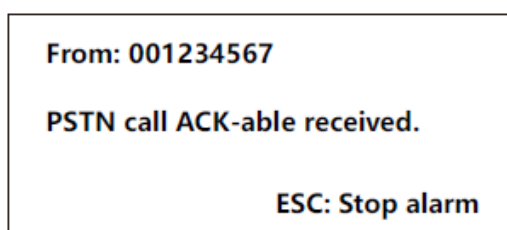

В соответствии с подсказкой нажмите [ESC], чтобы остановить сигнал тревоги и выйти из окна подсказки. Автоматически отправляйте запрос на подключение в соответствии с требованиями к частоте связи береговой станции для проверки соединения.

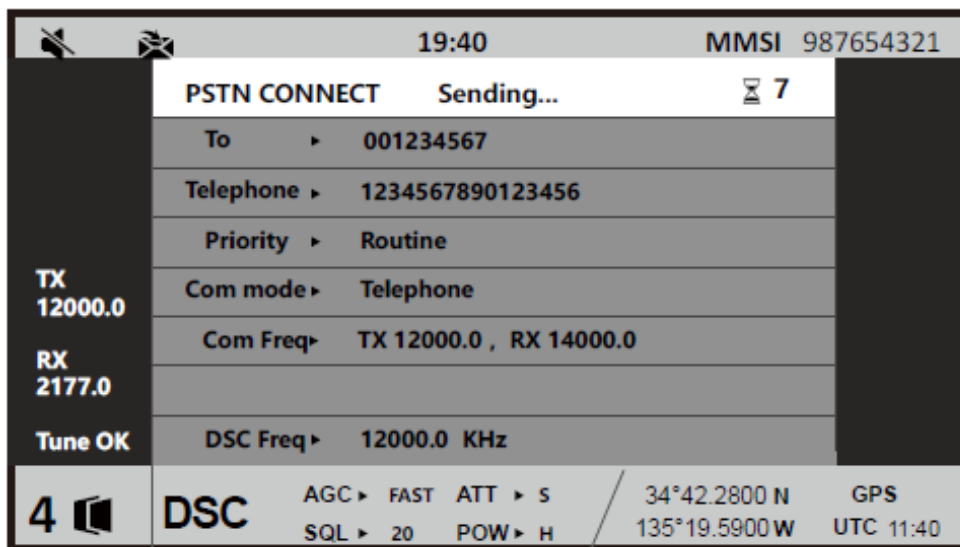

После отправки запроса на подключение дождитесь подтверждающего сообщения.



Если подтверждающее сообщение не будет получено до окончания обратного отсчета, появится окно запроса, и на этот раз связь завершится.

Timeout on waiting for ACK, PSTN over.

Типы сообщений, подтверждающих подключение, включают соблюдаемую частоту, несоблюдаемую частоту и изменяемую частоту.

а. Подтверждение соединения по протоколу PST – соблюдено: появится окно запроса, и две стороны смогут установить связь.

PSTN connected, please pick up for call.

ESC: Hang up

В соответствии с подсказкой нажмите клавишу [ESC] после завершения связи, после чего система автоматически отправит запрос на завершение.

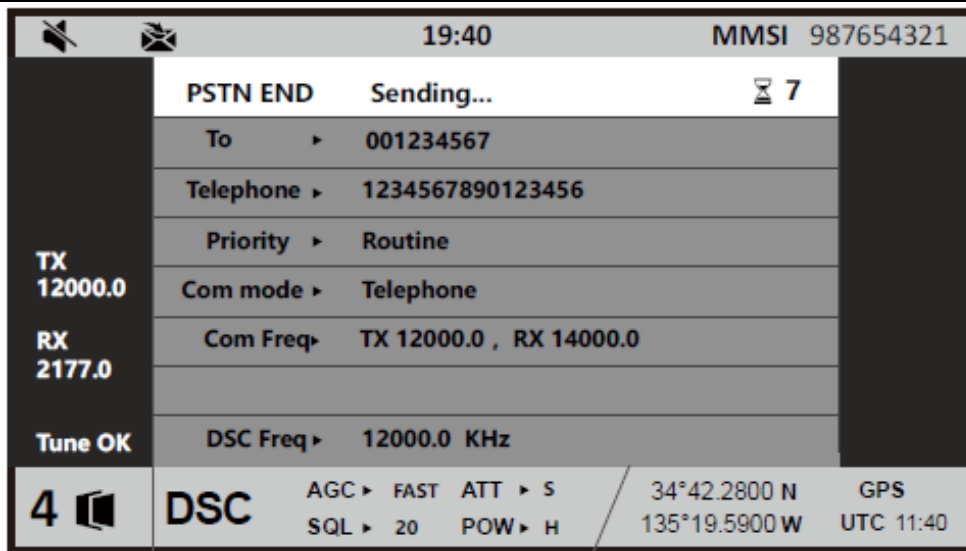

После отправки сообщения дождитесь подтверждающего сообщения.

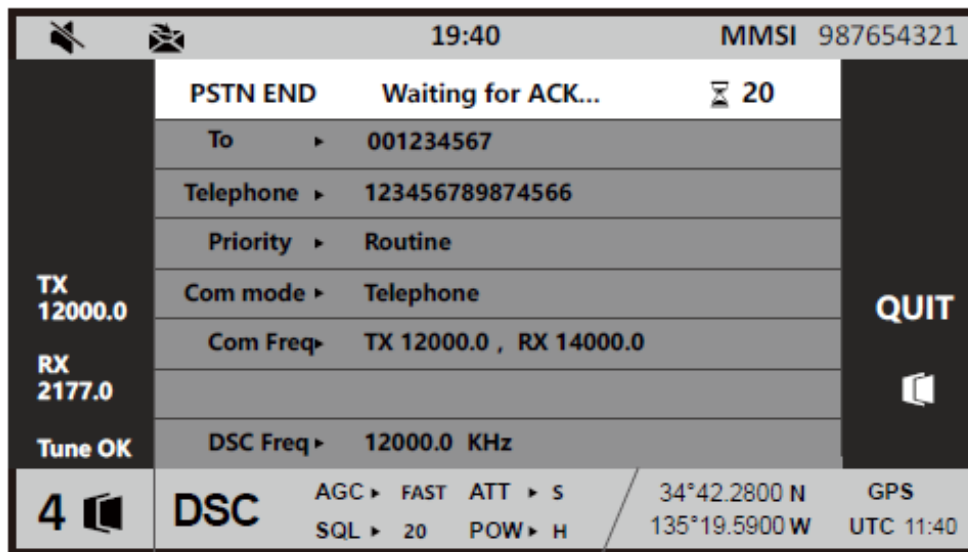

После получения подтверждающего сообщения раздастся звуковой сигнал и появится окно с подсказкой.

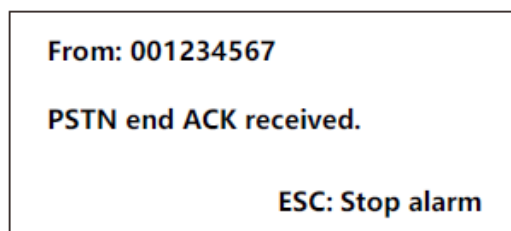

В соответствии с подсказкой нажмите [ESC], чтобы остановить сигнал тревоги, и выйдите из окна подсказки, чтобы отобразить продолжительность вызова.

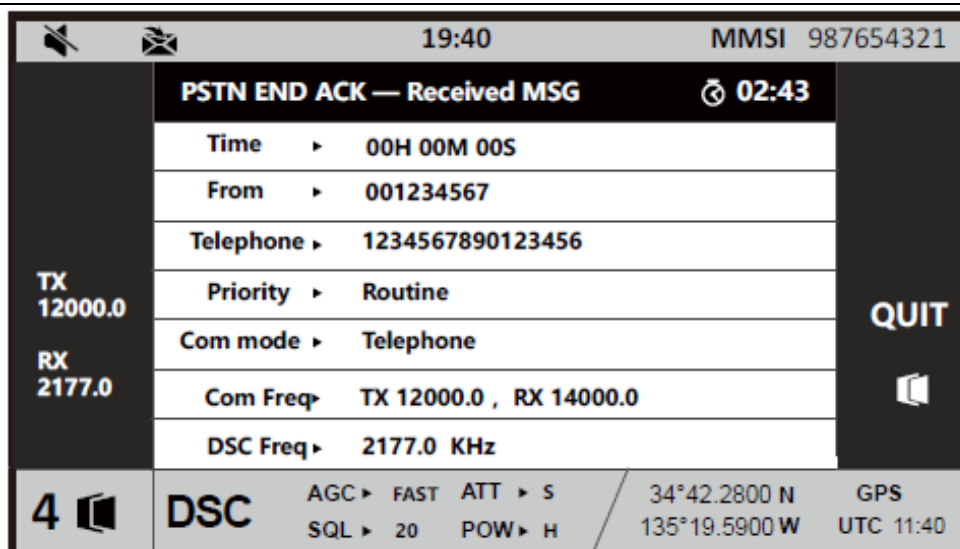

б. Подтверждение подключения к ТСОП – не соблюден: появляется окно запроса, и на этот раз вызов завершается.

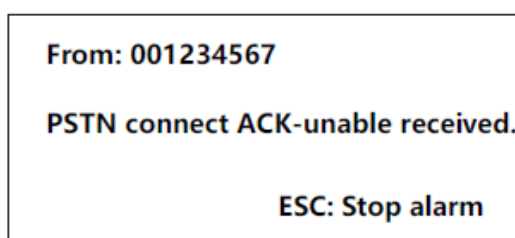

В соответствии с подсказкой нажмите [ESC], чтобы остановить сигнал тревоги, и выйдите из окна подсказки, чтобы отобразить содержимое сообщения.

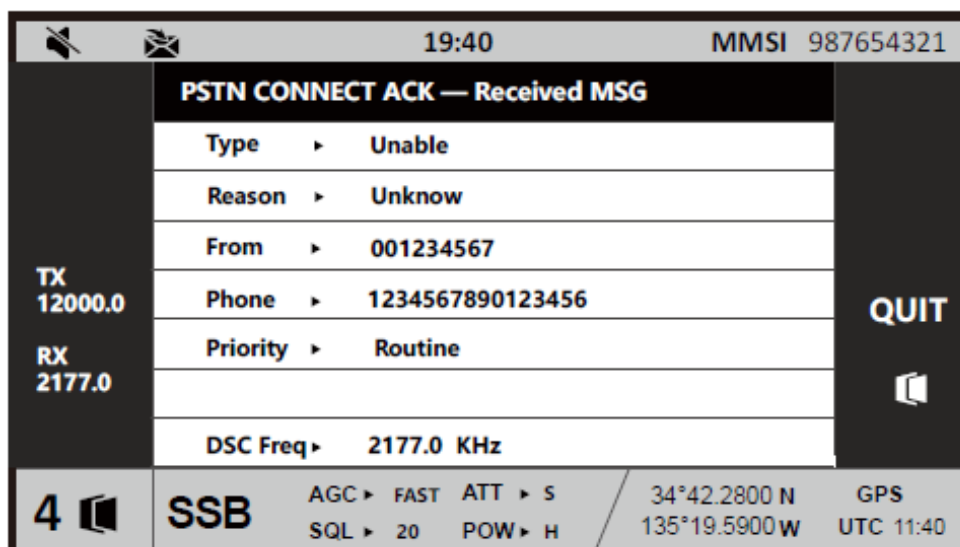

с. Подтверждение подключения к ТСОП – изменение частоты: появится окно запроса, и обеим сторонам необходимо повторно назначить частоту связи.

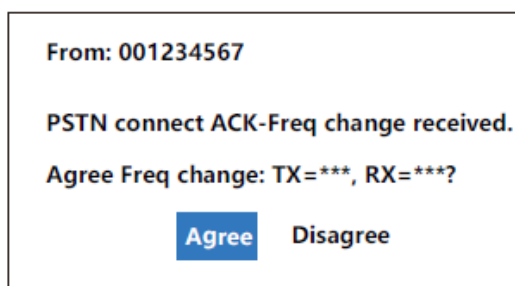

Выберите «Agree» и повторно отправьте запрос на подключение в соответствии с новой частотой; выберите «Disagree», чтобы завершить вызов на этот раз.

2) Несоблюдение: не может удовлетворить просьбу вызывающей стороны; обе стороны не могут осуществлять связь.

После получения «Подтверждение вызова ТСОП - не соблюдено» раздается звуковой сигнал и появляется окно с подсказкой.

From: 001234567

PSTN connect ACK-unable recieved.

ESC: Stop alarm

В соответствии с подсказкой нажмите [ESC], чтобы остановить сигнал тревоги, и выйдите из окна подсказки, чтобы отобразить содержимое сообщения и причины несоблюдения.

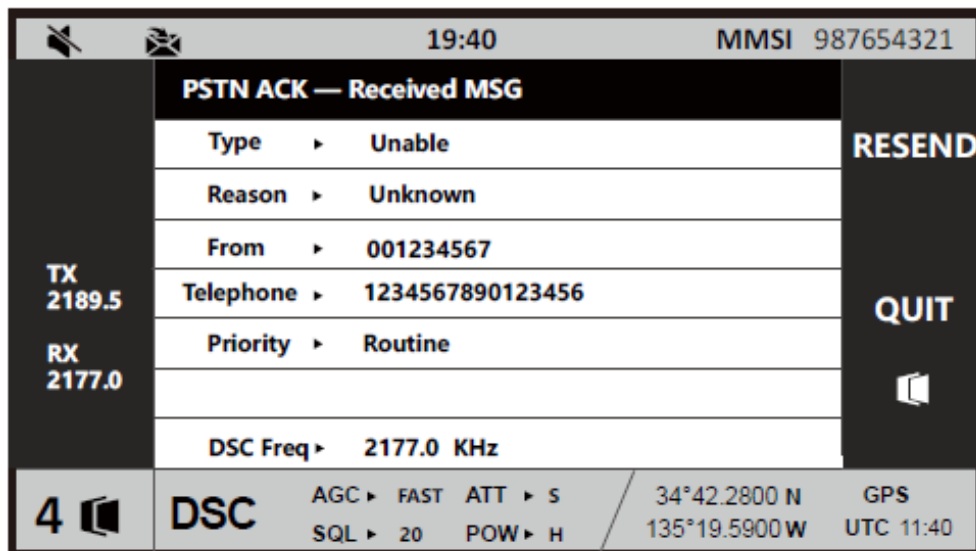

Можно выбрать программную функциональную клавишу «Resend» (отправить повторно) или завершите вызов.

5.5.7.2. Прием вызова ТСОП

После получения вызова ТСОП прозвучит сигнал тревоги и появится окно с подсказкой.

From: 001234567

PSTN call received.

ESC: Stop alarm

В соответствии с подсказкой нажмите [ESC], чтобы остановить сигнал тревоги, и выйдите из окна подсказки, чтобы отобразить содержимое сообщения.

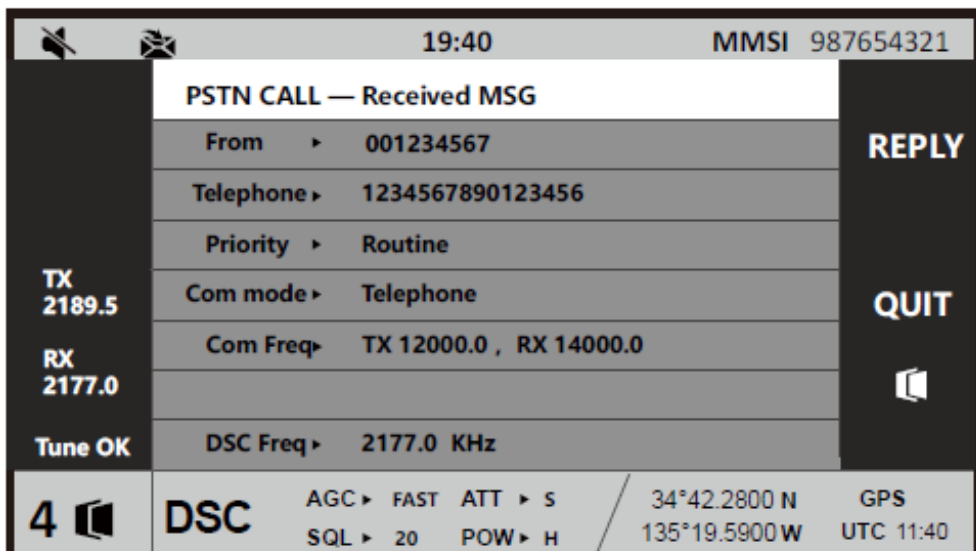

Выберите программную функциональную клавишу «REPLY», чтобы ответить на подтверждающее сообщение.

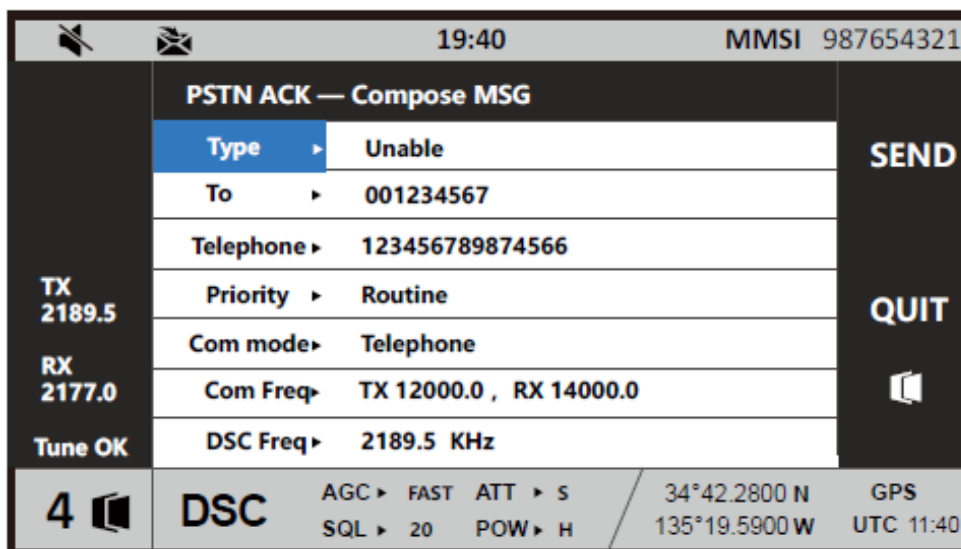

Тип сообщения делится на соблюдающийся и не соблюдающийся.

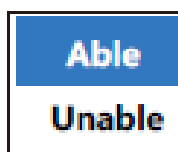

1) Соблюдение: соблюдайте правила связи береговой станции и выберите программную функциональную клавишу «SEND», чтобы отправить сообщение.

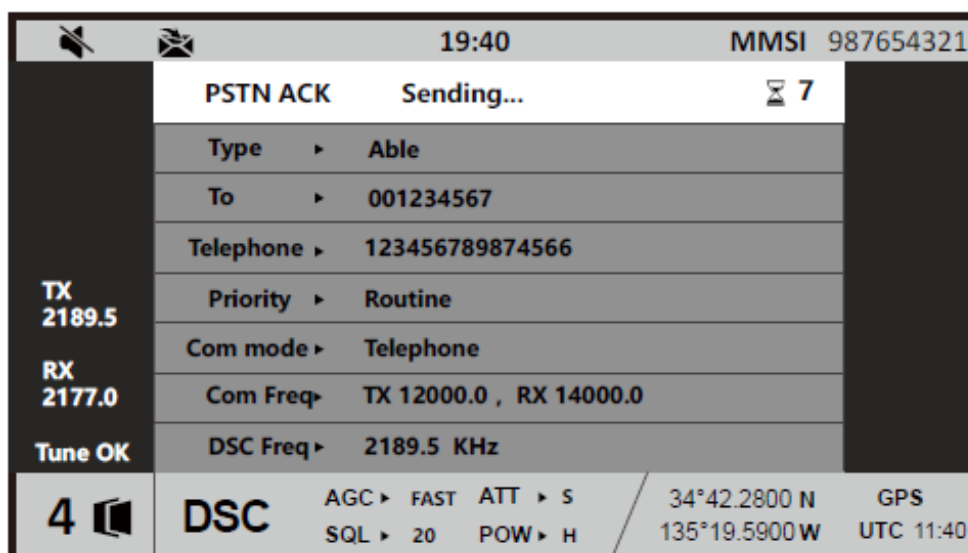

После отправки сообщения система автоматически отправит запрос на подключение. Пожалуйста, обратитесь к главе 5.7.1 для получения подробных инструкций.

2) Несоблюдение: не удастся выполнить запрос береговой станции; выберите программную функциональную клавишу «Send», чтобы отправить сообщение для завершения вызова на этот раз.

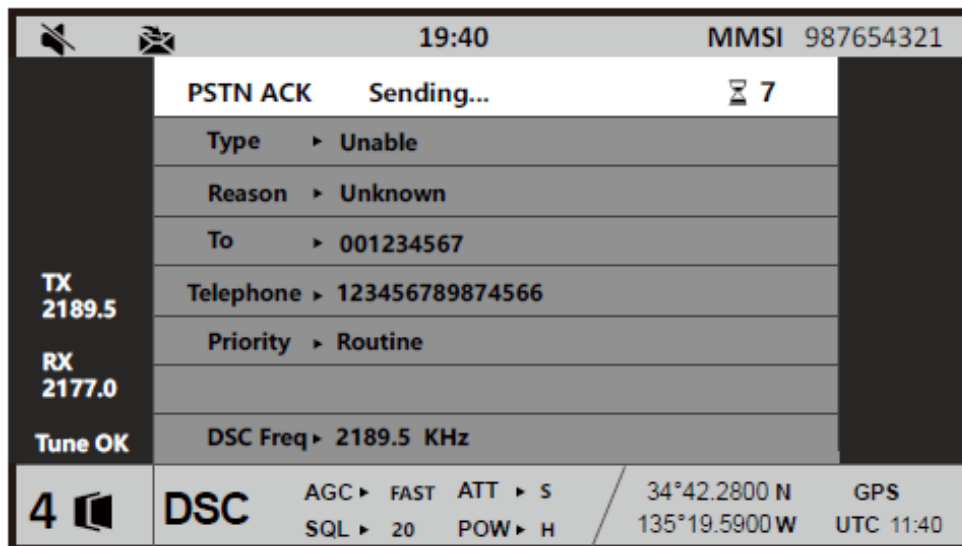

5.5.8. Медицинский вызов (MEDICAL CALL)

Сообщите информацию о медицинских изделиях, перевозимых этим судном, другим судам в морской зоне.

5.5.8.1. Отправка медицинского вызова

Выберите «MEDICAL CALL» в списке сообщений ЦИВ в главе 3.1, чтобы войти в интерфейс редактирования вызова.

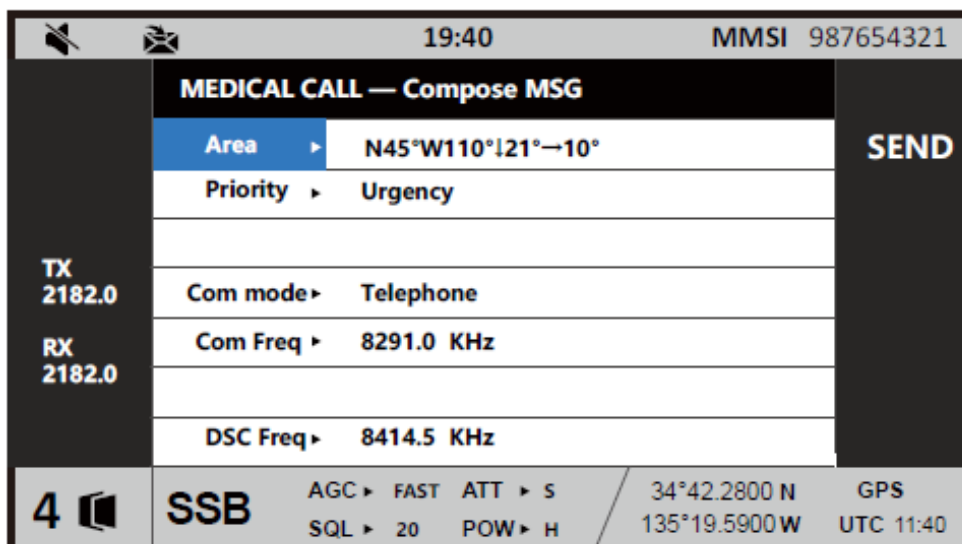

1) Морская зона: подробности см. в главе 5.3.1.

2) Уровень приоритета: ограничен выбором чрезвычайной ситуации.

3) Типы связи: телефония или УБПЧ – FEC; подробности см. в главе 5.3.1.

4) Частота связи: автоматически поддерживается в соответствии с частотой ЦИВ; нет необходимости изменять частоту.

5) Частота ЦИВ: выберите частоту из списка частот бедствия; подробности см. в главе 5.3.1.

После завершения настройки параметра выберите программную функциональную клавишу «SEND», чтобы отправить сообщение.

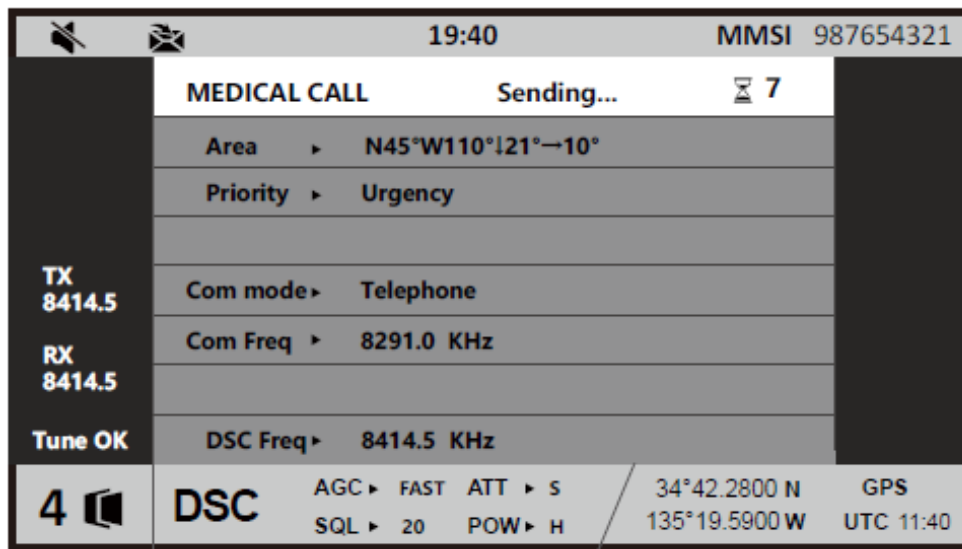

После отправки сообщения корабли в морском районе осуществляют связь.

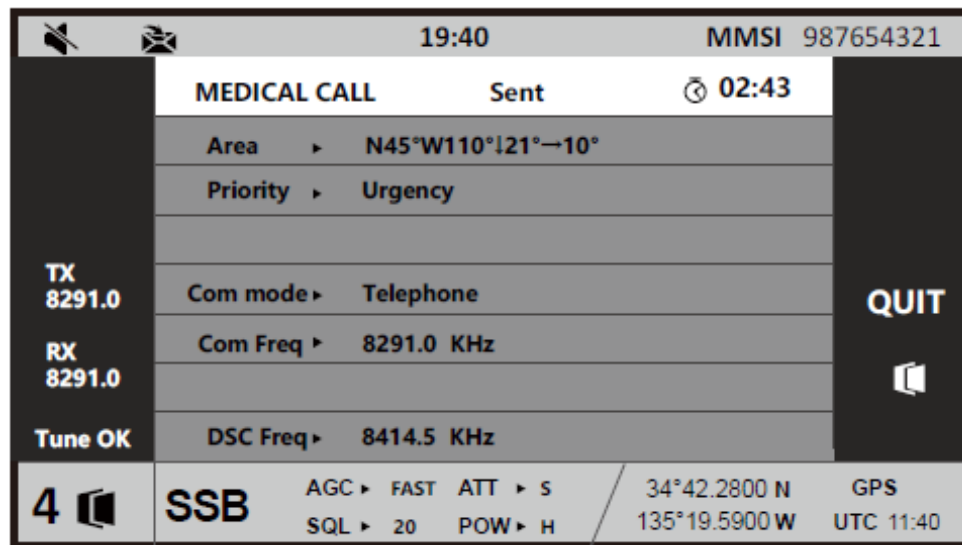

5.5.8.2. Прием медицинского вызова

После получения медицинского вызова раздастся звуковой сигнал и появится окно с подсказкой.

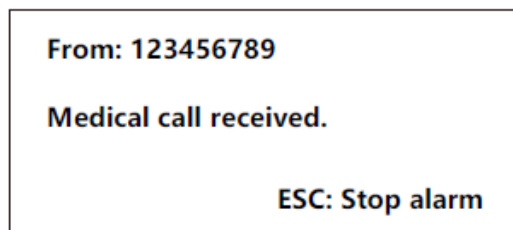

В соответствии с подсказкой нажмите [ESC], чтобы остановить сигнал тревоги, и выйдите из окна подсказки, чтобы отобразить содержимое сообщения и начать связь между судами внутри морской зоны.

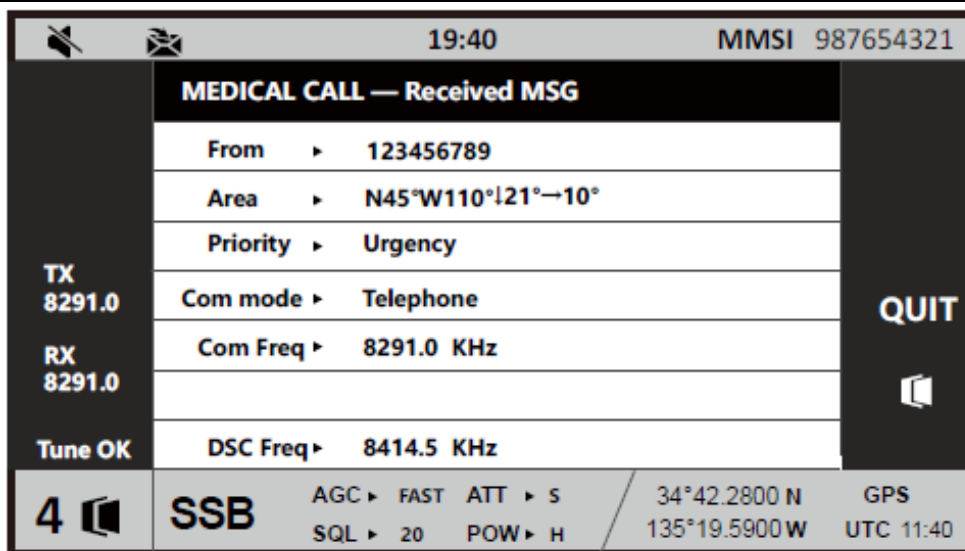

5.5.9. Нейтральный вызов (NEUTRAL CALL)

Совершает вызов в морской район: используется для указания на то, что судно не участвовало в вооруженных конфликтах.

5.5.9.1. Отправка нейтрального вызова

Выберите «NEUTRAL CALL» в списке сообщений ЦИВ в главе 3.1, чтобы войти в интерфейс редактирования вызова.

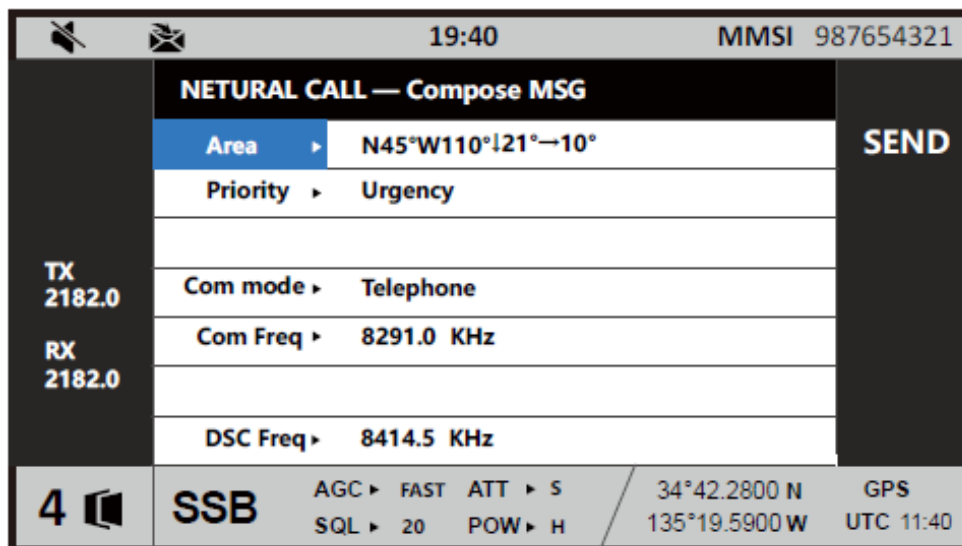

- 1) Морской район: подробности см. в главе 5.3.1.
- 2) Уровень приоритета: он ограничен выбором чрезвычайной ситуации.
- 3) Типы связи: телефония и УБПЧ – FEC; подробности см. в главе 5.3.1.
- 4) Частота связи: автоматически поддерживается в соответствии с частотой ЦИВ; нет необходимости изменять частоту.
- 5) Частота ЦИВ: выберите частоту из списка частот бедствия; подробности см. в главе 5.3.1.

После завершения настройки параметра выберите программную функциональную клавишу «SEND», чтобы отправить сообщение.

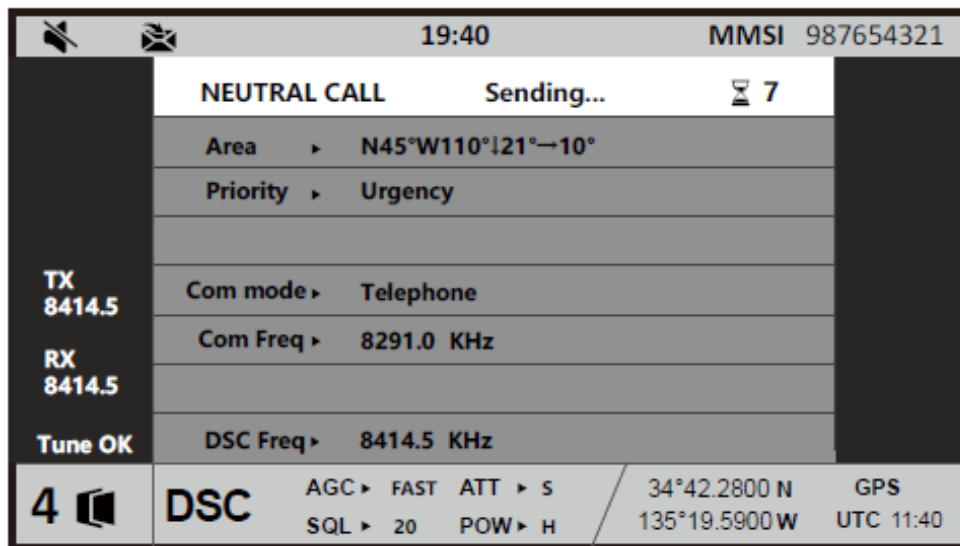

После отправки сообщения корабли в морском районе осуществляют связь.

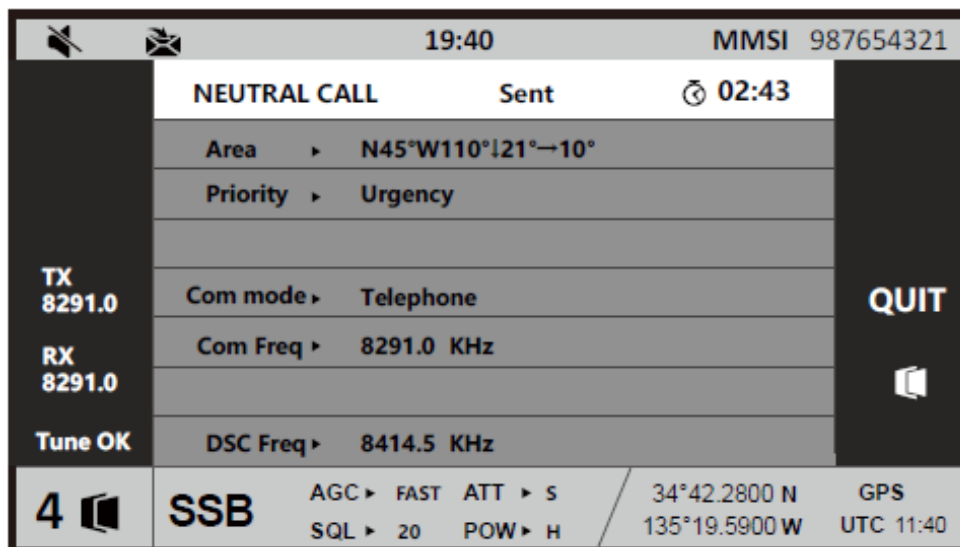

5.5.9.2. Прием нейтрального вызова

После получения нейтрального вызова прозвучит сигнал тревоги и появится окно с подсказкой.

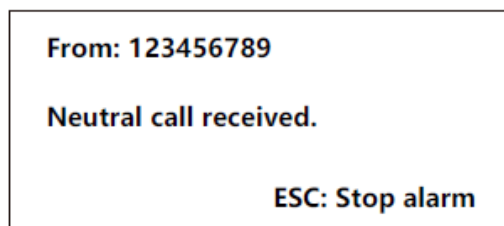

В соответствии с подсказкой нажмите [ESC], чтобы остановить сигнал тревоги, и выйдите из окна подсказки, чтобы отобразить содержимое сообщения и начать связь с другими судами в районе моря.

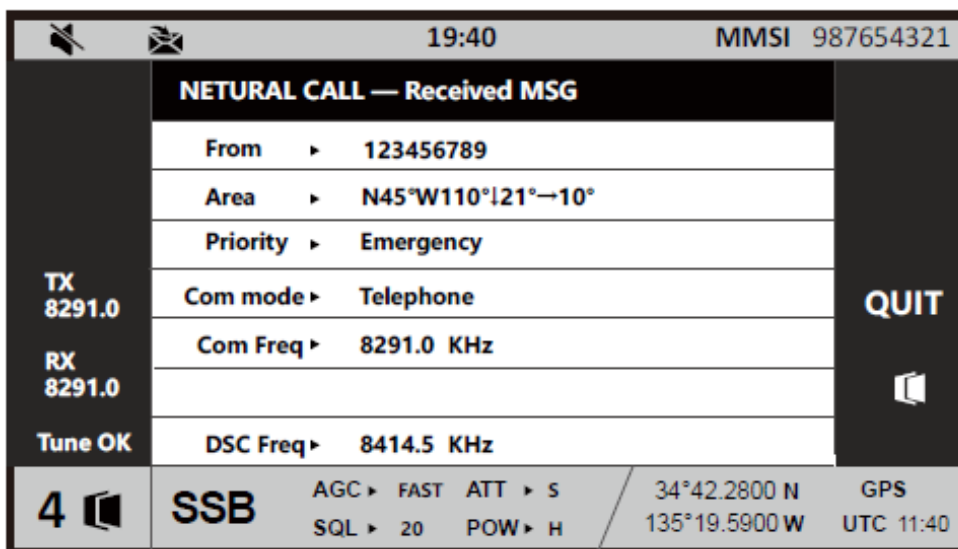

5.6. Журнал (LOG)

Журнал используется для записи сообщений вызова ЦИВ, которые включают прием сигнала бедствия, обычный прием и отправку и т.д. основные функции включают переключение типов, открытие журнала, удаление журнала и т.д., а также отображение количества записанных в данный момент сообщений и непрочитанных сообщений и т.д.

Выберите программную функциональную клавишу «LOG» на главном интерфейсе, чтобы войти в интерфейс журнала.

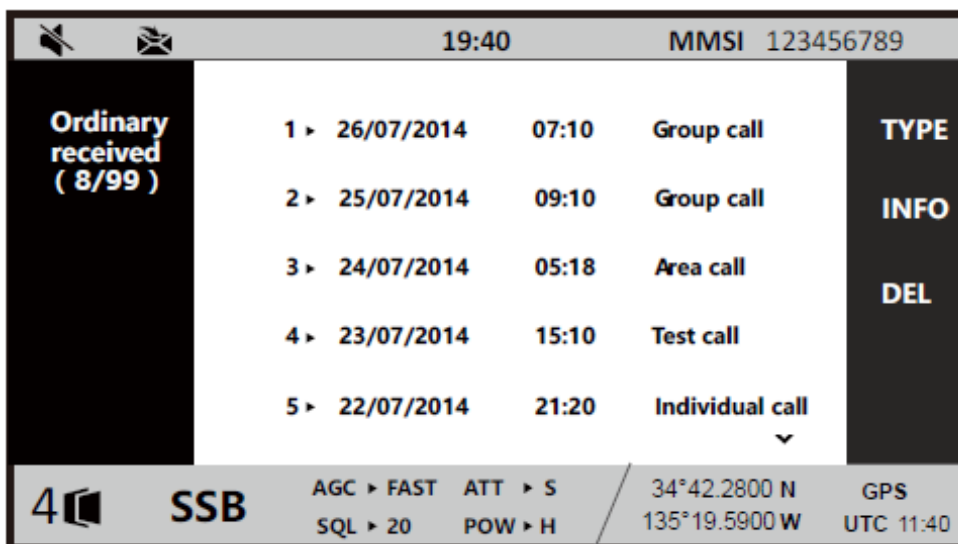

На левой панели отображается тип и номер текущего журнала.

В средней области отображается журнал текущего типа.

Правая панель показывает функциональные операции, включая переключение типа, открытие журнала, удаление журнала и т.д.

5.6.1. Переключатель типа

Выберите программную функциональную клавишу «TYPE», и затем система переключит ее между различными типами, включая прием сигнала бедствия, обычный прием и отправку.

5.6.2. Открытие журнала

Выберите элемент в списке журнала и нажмите программную функциональную клавишу «INFO», чтобы отобразить подробную информацию о выбранных элементах.

5.6.3. Удаление журнала

Выберите элементы в списке журнала и нажмите программную функциональную клавишу «DEL», чтобы открыть окно запроса. Выберите «Да», чтобы удалить журнал.

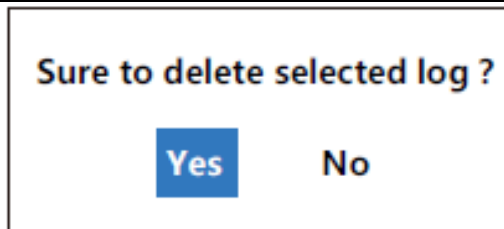

5.7. Функция (FUNK)

Выберите программную функциональную клавишу «FUNCTION» на главном интерфейсе, чтобы отобразить список функций¹⁷³.

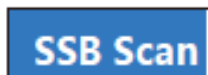

5.7.1. SSB Сканирование

Выполните функцию SSB сканирования, после чего появится окно с запросом.

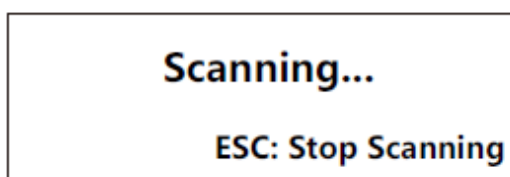

Пожалуйста, обратитесь к главе 8.2 для получения информации о типах сканирования и настройке параметра сканирования.

Нажмите [ESC], чтобы завершить сканирование в соответствии с подсказкой.

5.8. Настройка (SET)

Выберите программную функциональную клавишу «SET» на главном интерфейсе, чтобы войти в список настроек.

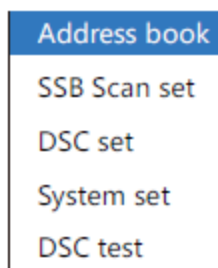

5.8.1. Адресная книга

Он используется для хранения номеров, необходимых для вызова причала судна, вызова береговой станции, вызова флота, вызова ТСОП и т.д.

Выберите «Address Book» в списке настроек, чтобы войти в адресную книгу.

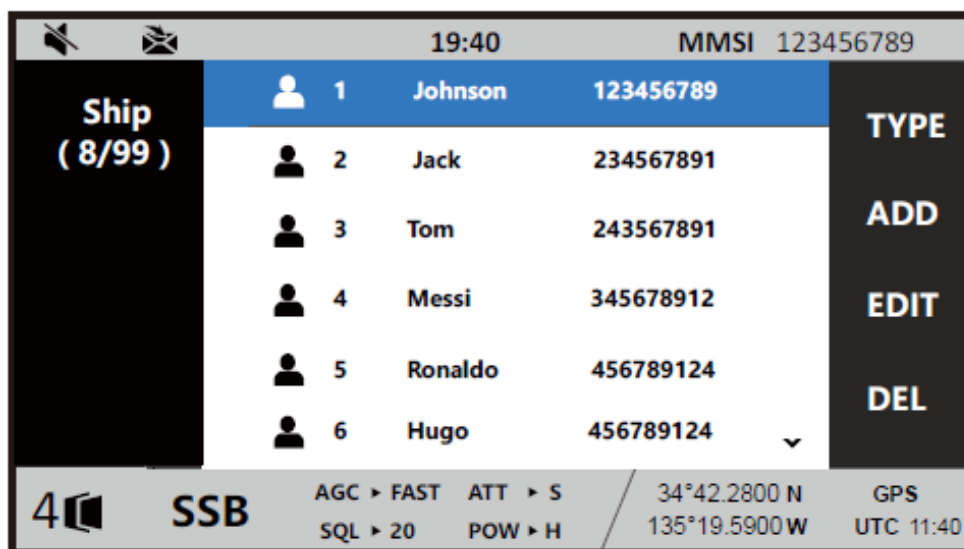

В левой строке отображаются типы и номера текущих адресов.

В средней области отображается список адресов текущего типа.

В правой области отображаются основные функции, включая переключение типа, добавление адреса, редактирование адреса, удаление адреса и т.д.

5.8.1.1. Переключение типа

Выберите программную функциональную клавишу «TYPE», и затем система переключит ее между различными типами, включая судно, береговую станцию, флот, ТСОП и т.д.

5.8.1.2. Добавление адреса

Выберите программную функциональную клавишу «ADD», чтобы войти в новый интерфейс редактирования адреса.

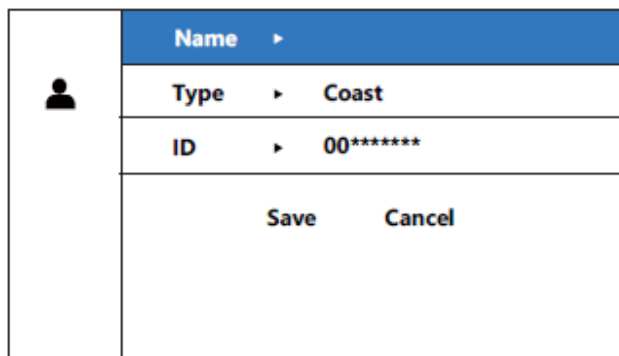

User Icon	Name ▶
	Type ▶ Coast
	ID ▶ 00*****
Save Cancel	

1) Имя: введите число (0-9), букву (A-Z, a-z) или другие специальные символы с помощью цифровых клавиш 0-9; функциональная ручка используется для настройки полей редактирования; [ESC] используется для удаления и выхода из окна; Нажатие [ENTER] завершает редактирование.

2) Типы: включают судно, береговую станцию, флот, ТСОП и т.д.

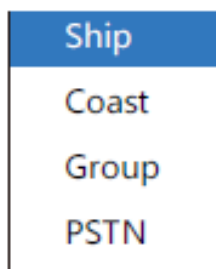

Ship
Coast
Group
PSTN

3) Номер: цифровые клавиши 0-9 используются для редактирования номера; номера MMSI судна, береговой станции и флота представляют собой 9-разрядный код, а номер ТСОП представляет собой от 2-разрядного кода до 16-разрядного кода. Номер береговой станции начинается с «00», а флот начинается с «0».

После завершения редактирования имени, типа и номера выберите «SAVE», чтобы завершить добавление адреса.

5.8.1.3. Редактирование адреса

Выберите программную функциональную клавишу «EDIT», чтобы войти в интерфейс редактирования адреса; для добавления адреса можно обратиться к главе 8.1.2.

5.8.1.4. Удаление адреса

Выберите программную функциональную клавишу «DELETE», чтобы открыть окно запроса. Выберите «Да», чтобы удалить адрес.

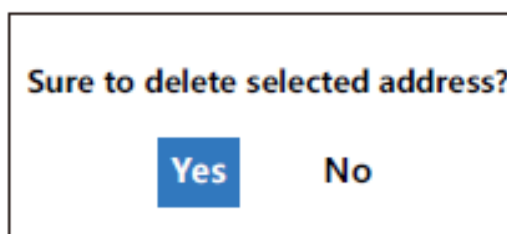

Sure to delete selected address?

Yes No

5.8.2. Настройка SSB сканирования

В главе 7.1 представлены методы сканирования SSB. В этой главе в основном описывается настройка параметра сканирования.

Выберите «Настройка сканирования SSB» в списке настроек, чтобы войти в интерфейс настройки сканирования SSB.

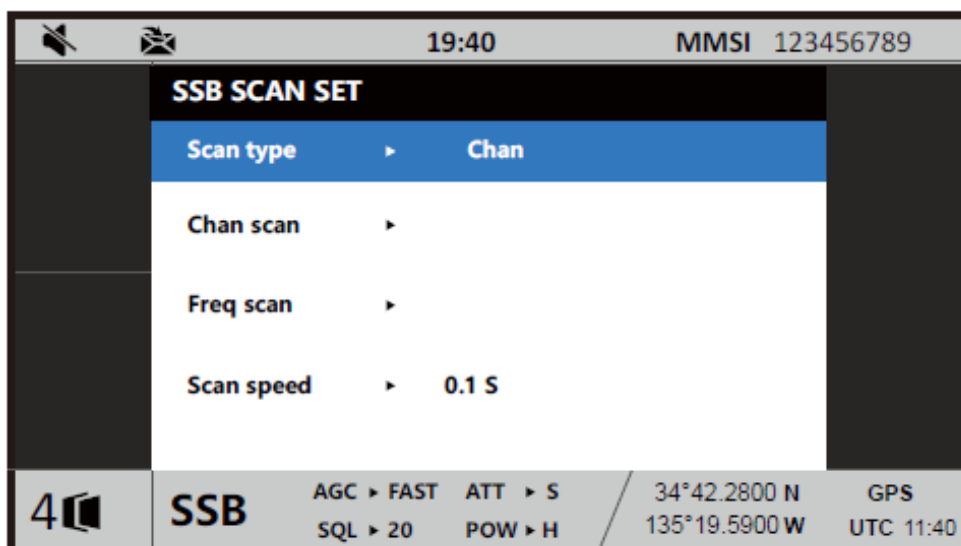

5.8.2.1. Тип сканирования

Типы сканирования включают сканирование каналов и частотное сканирование.

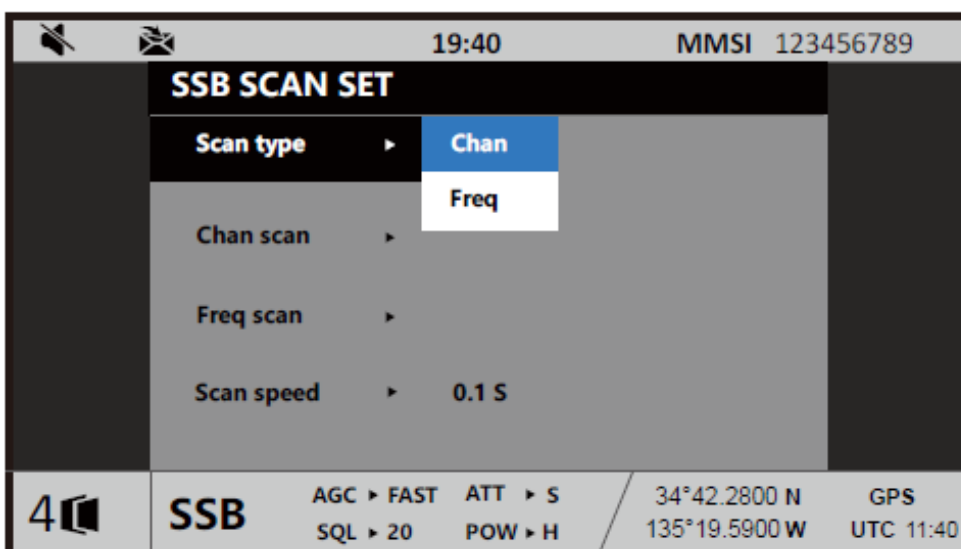

5.8.2.2. Настройка сканирования канала

Настройки сканирования каналов включают настройку начального канала и конечного канала.

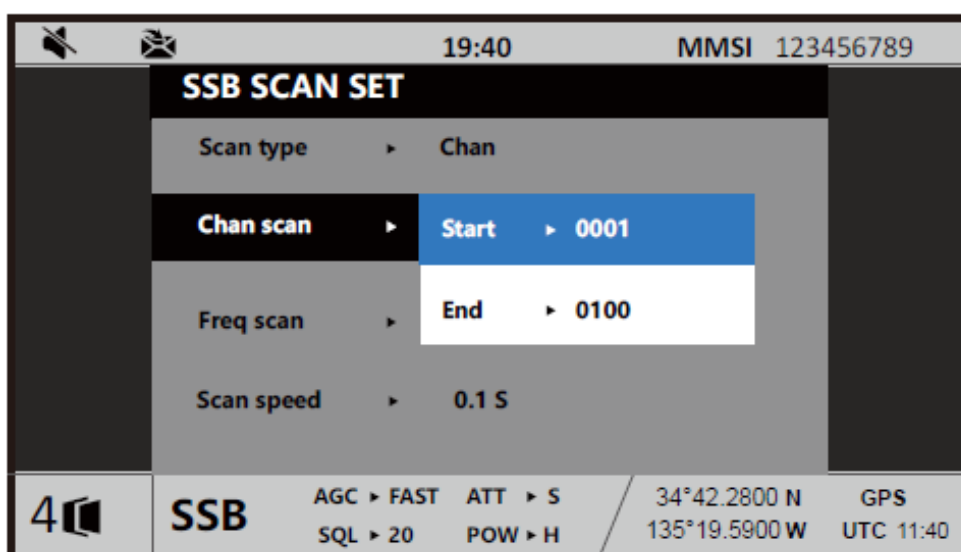

При выполнении сканирования канала начните сканирование с начального канала и завершите сканирование на конечном канале. Сканирование проводится по до тех пор, пока не будет отменено пользователем.

5.8.2.3. Настройка частотного сканирования

Параметры частотного сканирования включают параметры начальной частоты, конечной частоты и шага сканирования.

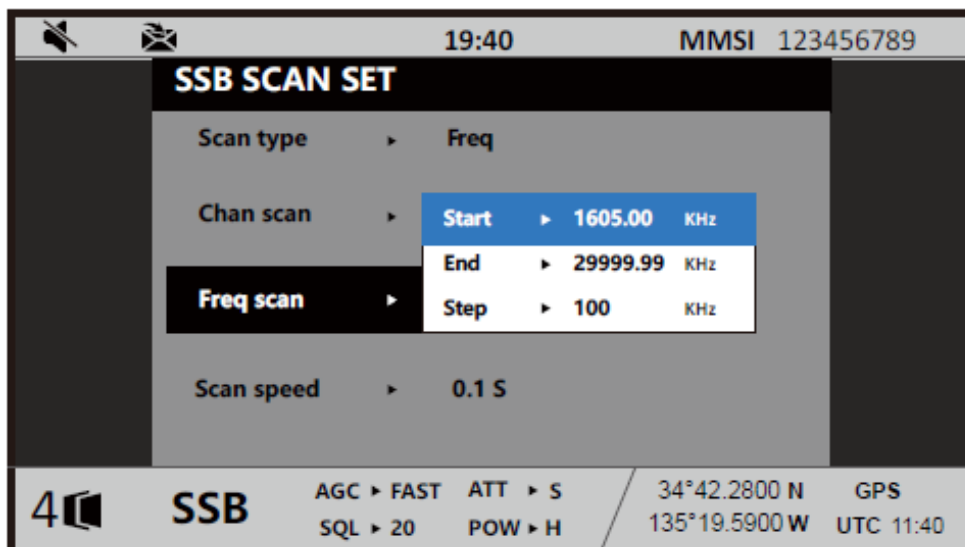

При выполнении частотного сканирования начните сканирование с начальной частоты и завершите сканирование на конечной частоте в соответствии с этапом сканирования. Сканирование проводится по до тех пор, пока не будет отменено пользователем.

Начальная частота составляет более 500 кГц, а конечная частота составляет менее 30000 кГц; начальная частота должна быть меньше конечной частоты.

5.8.2.4. Скорость сканирования

Это интервал времени от одной точки сканирования до следующей точки сканирования, когда выполняется SSB сканирование.

Настройка скорости сканирования показана на рисунке ниже; диапазон значений составляет [0,1, 60] секунды.



5.8.3. Настройка ЦИВ

В этой главе в основном представлена настройка параметров, связанных с вызовом ЦИВ.

Выберите «DSC SETTING» в списке настроек, чтобы войти в интерфейс настройки ЦИВ.

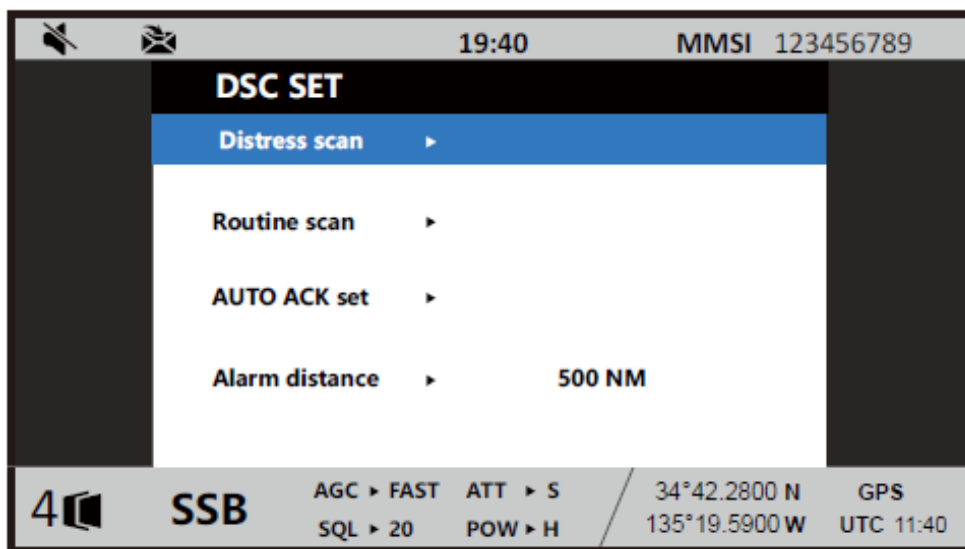

5.8.3.1. Установка сигнализации о бедствии

Система использует способ одновременной защиты 6-канальных частот бедствия.

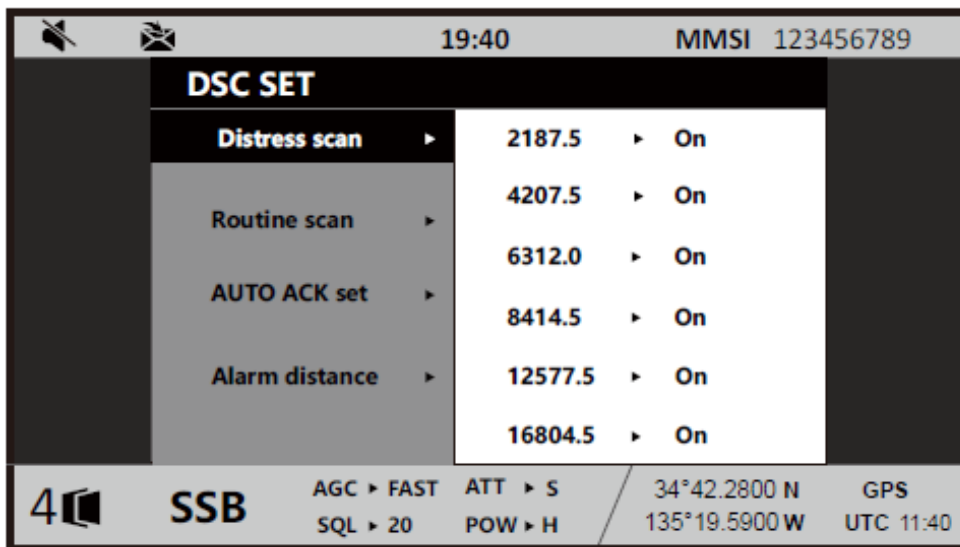

5.8.3.2. Установка обычной сигнализации

Система использует альтернативный метод защиты для обычной сигнализации. Охранные частоты включают частоту бедствия, международную частоту, частоту местоположения 1, частоту местоположения 2, определяемую пользователем частоту и т.д.

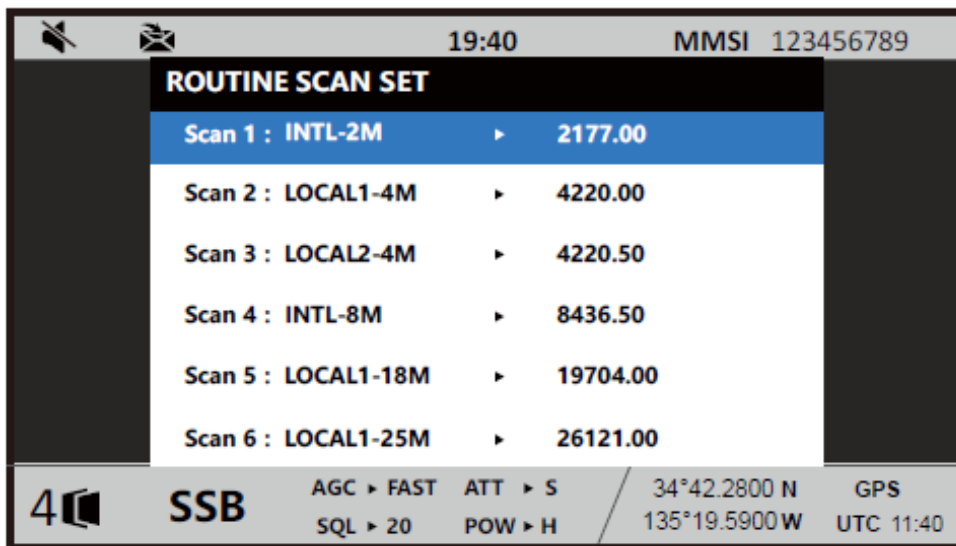

5.8.3.3. Настройка автоматического подтверждения

Функция AUTO ACK используется для автоматического подтверждения принятых вызовов ЦИВ при определенных обстоятельствах. Основные настройки включают настройки личного вызова, вызова ТСОП и причин неподчинения, вызова с указанием местоположения, запроса, тестового вызова и так далее.

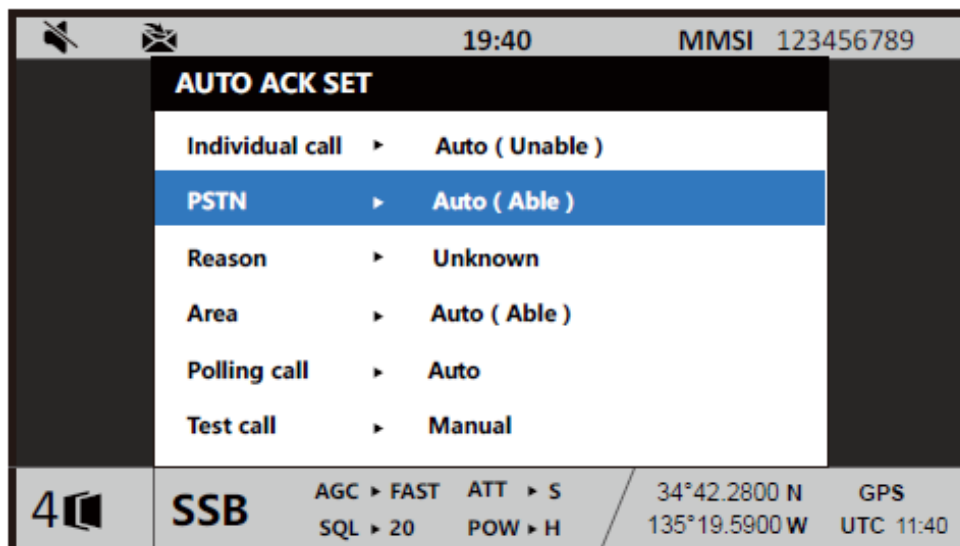

Настройка AUTO ACK заключается в следующем:

1) Индивидуальный вызов: включите автоматический (несоблюдение) и ручной.

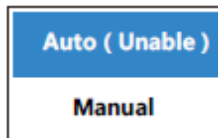

Авто (несоблюдение): при получении индивидуального вызова система автоматически отправит «подтверждение личного вызова – не соблюдено».

Ручной: необходимо ответить на полученный личный звонок вручную.

2) Вызов ТСОП: включите авто (несоблюдение) и авто (соблюдение).

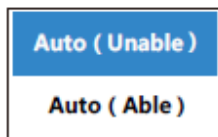

Авто (несоблюдение): при получении вызова ТСОП система автоматически отправит «Подтверждение ТСОП – не соблюдено».

Авто (соблюдение): при получении вызова ТСОП система автоматически отправит «Подтверждение ТСОП - соблюдено».

3) Причины несоблюдения: укажите занятую систему, отключенное оборудование, отключенный канал, отключенный режим, неясные причины и т.д.. Он используется для установки параметра, когда автоматически отправляется сообщение «Подтверждение ТСОП – не соблюдено».

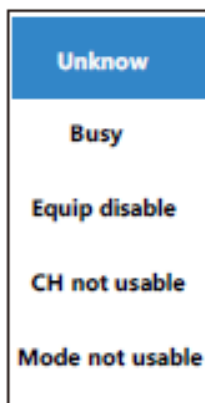

4) Позиционный вызов: включите автоматический (соблюдение), автоматический (несоблюдение) и ручной.

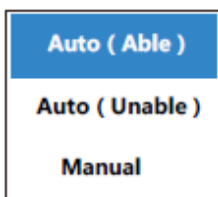

Авто (несоблюдение): при получении позиционного вызова система автоматически отправит подтверждающее сообщение с информацией о местоположении.

Авто (соблюдение): при получении позиционного вызова система автоматически отправит подтверждающее сообщение без информации о местоположении.

Ручной: когда получен вызов определения местоположения, необходимо ответить на подтверждающее сообщение вручную.

5) Запрос вызова: включите автоматическое и ручное управление.

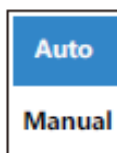

Авто: при получении запроса система автоматически отправит подтверждающее сообщение.

Ручной: при получении запроса необходимо вручную ответить на подтверждающее сообщение.

б) Тестовый вызов: включите автоматическое и ручное управление.

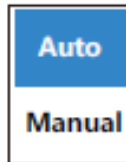

Авто: когда будет получен тестовый вызов, система автоматически отправит подтверждающее сообщение.

Ручной: при получении тестового вызова необходимо вручную ответить на подтверждающее сообщение.

Подсказка: при наличии других видов вызова функция автоматического ответа будет закрыта, и пользователь может использовать только метод ручного ответа.

5.8.3.4. Расстояние срабатывания сигнализации

Расстояние тревоги: настройка расстояния сигнала тревоги в основном направлена на вызов со сведениями о местоположении; у нее 2 варианта: близкое расстояние и 500 морских миль.

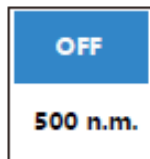

Выбор "OFF" означает прием всех звонков из любых морских зон. Выбор «500 морских миль» означает прием звонков только в пределах 500 морских миль.

5.8.4. Системная настройка

Выберете «DSC Setting» в списке настроек, чтобы войти в интерфейс настройки ЦИВ.

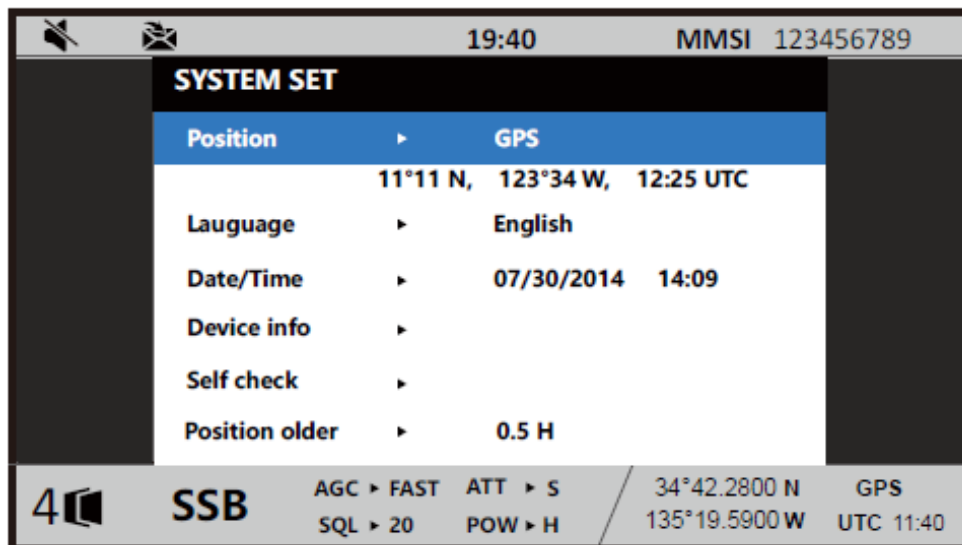

5.8.4.1 Местоположение

Это означает местоположение судна, которое включает в себя источник, широту и долготу, время UTC.

Источники определения местоположения включают GPS, ручную настройку, никакой информации.

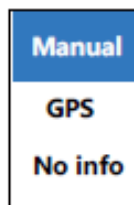

При наличии эффективных данных GPS система автоматически обновит информацию о местоположении до информации о текущем местоположении GPS.

Если источник определения местоположения указан вручную или информация отсутствует, а информация о местоположении не обновляется в течение 0,5 часа, то появится окно запроса, напоминающее пользователю об изменении информации о местоположении.

Location is older than 30 min.

ESC: Stop alarm

5.8.4.2. Язык

Существует два языка интерфейса, китайский и английский. В дальнейшем будет интегрирован Русский язык.

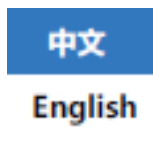

5.8.4.3. Дата/Время

Меню включает в себя месяц / день / год, часы / минуты / секунды и так далее.

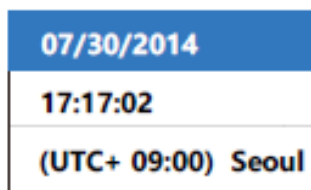

Пожалуйста, обратите внимание на диапазон при установке месяца/дня / года и часов/минут/секунд.

Настройка часового пояса показана на рисунке ниже.

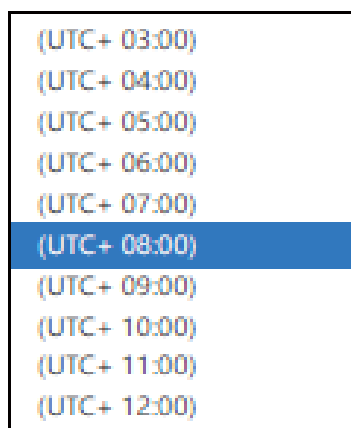

После изменения часового пояса системное время также изменится.

5.8.4.4. Исходная информация

Исходная информация включает восстановление значений по умолчанию, настройки MMSI, обновление программного обеспечения, модель / версию, отчет о состоянии и так далее.

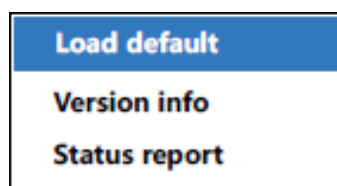

1) Восстановить значения по умолчанию

В основном он включает в себя настройки параметра SSB, параметра DSC, системного параметра, журнала и т.д. Ему нужен пароль для восстановления настроек по умолчанию. После правильного ввода пароля система выдаст запрос, и пользователь выполнит операцию в соответствии с запросом.

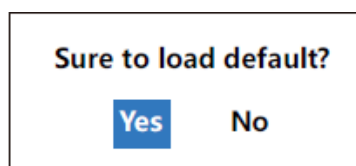

2) MMSI

Это означает 9-значный код корабля. Перед использованием этого оборудования необходимо сначала установить MMSI. Подсказка: эта операция должна выполняться в соответствии с инструкциями дилера или производителя; пользователь не должен выполнять ее произвольно.

3) Обновление процесса

Это включает в себя обновление процедур DSP, FPGA и блока управления. Подсказка: эта операция должна выполняться в соответствии с инструкциями дилера или производителя; пользователь не должен выполнять ее произвольно, иначе он пострадает от последствий.

4) Модель/Версия

На нем показана модель оборудования и программные версии DSP/FPGA /MCU/блока управления.

MOD :
ARM :
DSP :
FPGA :
MCU :
 5

5) Отчет о состоянии

Он показывает напряжение усилителя мощности, прямую мощность, температуру усилителя мощности, подключение антенны, состояние настройки и так далее.

VIN :
FP :
BP :
TEM :
TUN :
PA :
 5

5.8.4.5. Самодиагностика

В основном он включает в себя модуль питания, основной модуль, модуль усилителя мощности, модуль пост-селектора, SDRAN, FLASH, DSP, FPGA, MCU и так далее.

SDRAM :	Pending	P.S. 1 :	Pending
FLASH :	Pending	P.S. 2 :	Pending
DSP :	Pending	P.S. 3 :	Pending
FPGA :	Pending	P.S. 4 :	Pending
MCU :	Pending	P.S. 5 :	Pending
VOLT :	Pending	P.S. 6 :	Pending
CURRT :	Pending	P.S. 7 :	Pending
TEMP :	Pending	P.A. :	Pending
 5			

После самодиагностики он показывает состояние каждого модуля, нормальное или ненормальное.

5.8.5. Тест ЦИВ

Тест ЦИВ включает в себя тип тестирования и мгновенный рабочий ток.

Выберите «DSC Test» в списке настроек, чтобы войти в интерфейс тестирования ЦИВ.

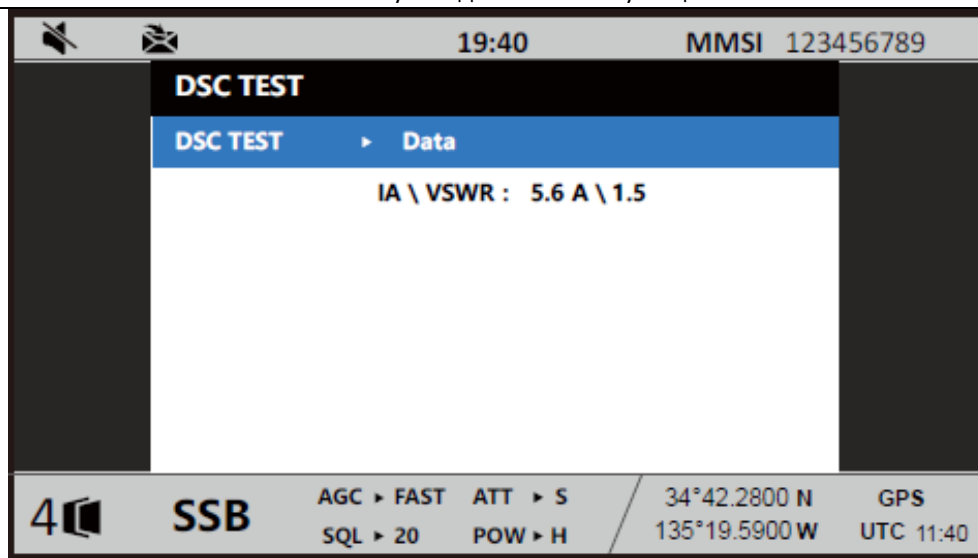

Типы тестирования ЦИВ включают данные, непрерывную передачу 0, непрерывную передачу 1, альтернативную передачу 0/1 и так далее.

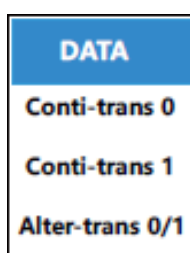

5.9. Сценарий (SCENE)

5.9.1. Инструкции к сценарию

Сценарий используется для решения ситуаций, когда одновременно существует несколько всплывающих задач. Один сценарий включает в себя весь процесс от начала вызова до его завершения. Значок сценария -

Сообщение ЦИВ, отображаемое в данный момент, является активированным сценарием; переключение может осуществляться между различными сценариями.

Система поддерживает не более 6 сценариев одновременно; когда их количество достигнет максимума, появится окно запроса, напоминающее пользователю о закрытии частичных сценариев.

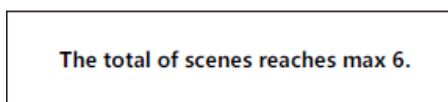

Система автоматически закрывает сценарии, которые превышают заданное время и не активированы.



Когда будет отправлен сигнал бедствия, другие сценарии будут автоматически закрыты.

5.9.2. Управление сценарием

Интерфейсы, связанные с сценарием, включают строку состояния, основной интерфейс, список сценариев, интерфейс сообщений и т.д.

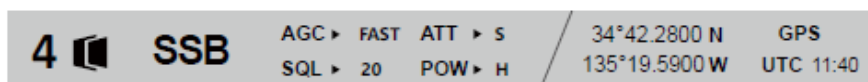
Строка состояния: показывает количество существующих в данный момент сценариев. На рисунке показано, что в настоящее время существует 4 сценария.



Список сценариев: показывает существующие в данный момент сценарии; активированные сценарии отмечены знаком «*» на интерфейсе; непрочитанные сообщения отмечены знаком или  на  интерфейсе.

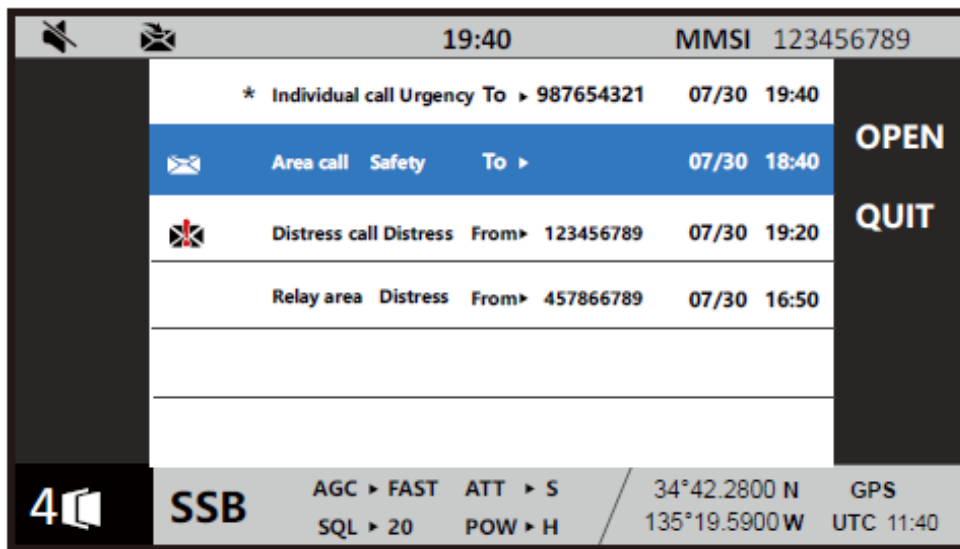

Способ переключения между различными сценариями:

- 1) Список сценариев основного интерфейса: переключите поле редактирования на значок сценария в главном интерфейсе; нажмите [ENTER], чтобы войти в список видов;
- 2) Интерфейс сообщения списка сценариев: выберите определенный сценарий в списке и нажмите программную функциональную клавишу «Open», чтобы войти в интерфейс сообщения;
- 3) Список сценариев интерфейса сообщения: в интерфейсе сообщения выберите программную функциональную клавишу «SCENE», чтобы войти в список сценариев;
- 4) Интерфейс сообщений главного интерфейса: в интерфейсе сообщений нажмите [], чтобы войти в основной интерфейс.

6. БЛОК УБПЧ

6.1. Что такое УБПЧ

УБПЧ (узкополосное буквопечатание) или NBDP (Narrow-Band Direct Printing) — стандарт, позволяющий отправлять текстовые сообщения, используя тот же диапазон (ПВ/КВ), что и голосовая связь.

Возможности УБПЧ:

- Может отправлять и получать текстовые сообщения с / на одну станцию;
- Может передавать текстовые сообщения, хранящиеся на оборудовании (USB-накопитель);
- Может транслировать сообщение всем станциям, настроенным на NBDP, на частоту, на которой передаётся сообщение.

Используется для:

- Поддачи сигнала бедствия в расширенном формате;
- Приёма и передачи текстового сообщения (которое можно отправить на берег, на другое судно и даже на E-mail и мобильный телефон как SMS);
- Приёма РГВ (расширенный групповой вызов, фактически — рассылка с навигационными предупреждениями и прогнозом погоды).

Что такое режимы ARQ и FEC?

Это два режима передачи для УБПЧ.

Режим ARQ используется для связи один на один. Например, когда судно хочет связаться с конкретным судном или береговой станцией

Режим FEC предназначен для связи одной станции с одной или несколькими станциями. Этот режим используется для трансляции сообщения. Например, если судну необходимо передать сообщение о бедствии по телексу, следует использовать режим FEC.

В отличие от режима ARQ, с помощью FEC можно передать сообщение и затем завершить связь.

6.2. Инструкция по применению

6.2.1. Описание элементов управления

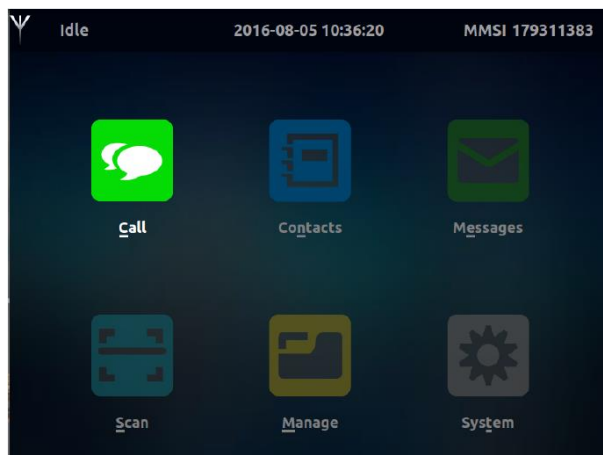

Функции элементов управления показаны в таблице ниже.

Органы управления/ индикации	Описание
	Управление функцией вызова: 1. Отправка вызовов ARQ и FEC; 2. Прием вызовов ARQ и FEC.
	Управление контактной книгой, создание судовых и береговых контактов.
	Управление функцией отправки сообщений: 1. Сохранение записи активного вызова; 2. Сохранение записи вызываемого абонента.
	Управление функцией сканирования: Одновременное сканирование нескольких частот международных каналов.
	Функции управления: хранение файлов, фраз и макросов.
	Управление системными функциями: Системные настройки.

6.2.2. Описание основного интерфейса



Введение в основные элементы интерфейса показано в таблице ниже.

	Значок	Описание
Строка заголовка	Idle	Определение статуса связи. Текущее состояние - ожидание
	Scanning	Сканирование
	ARQ Connected	Вызов ARQ
	Outgoing BFEC	Широковещательный вызов FEC
	Outgoing SFEC	Вызов SFEC (выборочная коррекция ошибок)
	Incoming FEC	Прием FEC
	2016-09-12 15:43:21	Системная дата и время
Строка состояния	Home	Кнопка быстрого доступа к главному меню. За исключением интерфейса связи, все интерфейсы могут перейти на домашний через комбинацию клавиш Alt+N
	Call	Статус показывает текущую функцию
Основная область отображения TX	CH 04001	Текущий рабочий канал равен 04001
	TX 4172.50 kHz	Текущая частота передачи составляет 4172,50 кГц
	RX 4210.50 kHz	Текущая частота приема составляет 4210,50 кГц
Выбор вызова	Manual	Укажите абонента вручную, канал интерфейса и частоту по умолчанию (CH, TX, RX)
	Station	Выберите станцию вызова, введите, чтобы выбрать канал и частоту

6.3. Вызов



6.3.1. Индивидуальный вызов

Например: в ARQ необходимо вызвать другую станцию 111660609.

1. Войдите в интерфейс вызова, установите курсор на CH и подтвердите, чтобы перейти в режим редактирования канала. Введите 04001 на клавиатуре и подтвердите.

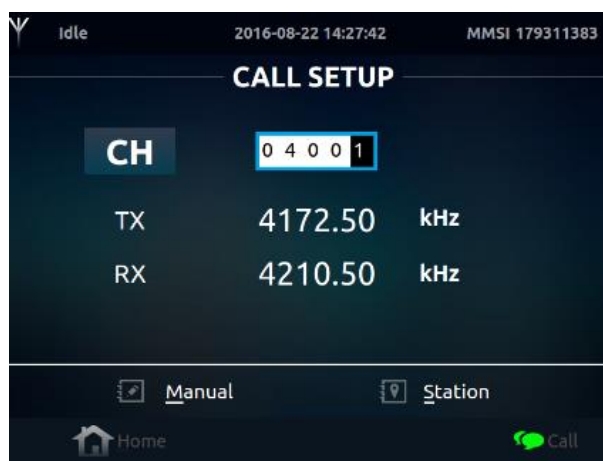

2. Если частота вызова не принадлежит стандартному каналу ITU, то её необходимо задать вручную, выбрав TX/RX и указывая нужные значения.

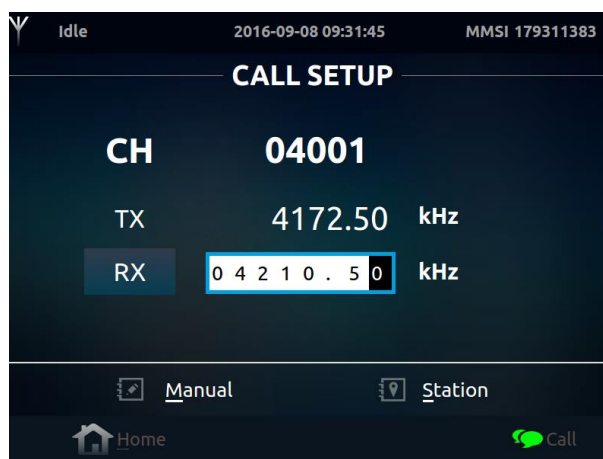

3. Выберите "Manual" с помощью клавиш "Вверх" и "Вниз", появится диалоговое окно "Manual Call" и вводятся 9 цифр номера абонента или 4-значный код: 111660609. Затем выбирается подходящий режим вызова (если вы выберете режим FEC, вы не сможете ввести 9-значный или 4-значный код).

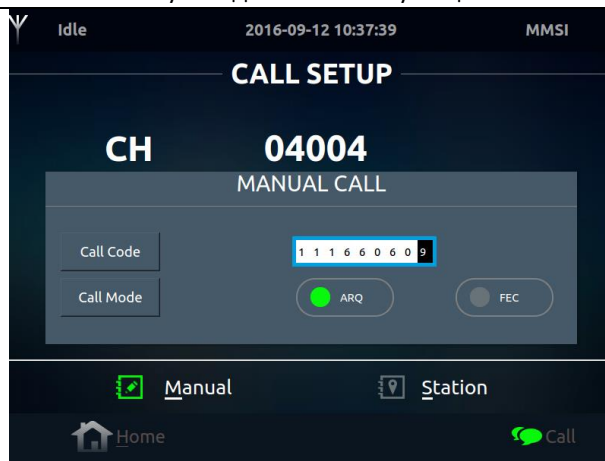

4. После завершения выбора параметров появится интерфейс настройки

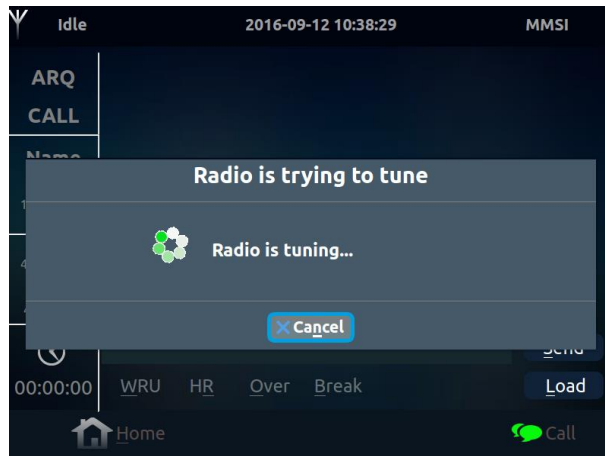

5. После завершения настройки появится интерфейс соединения



6. После завершения соединения появится интерфейс вызова

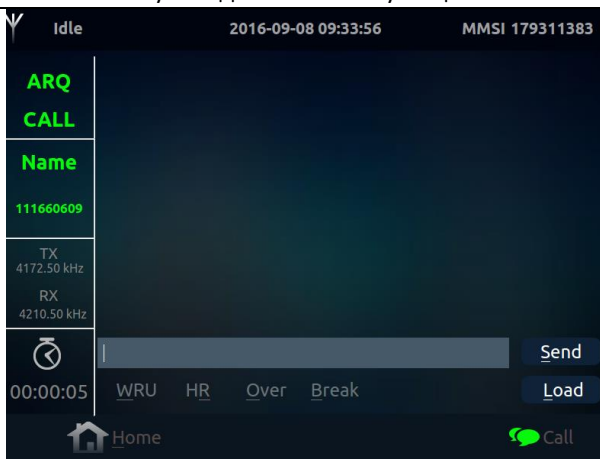

Завершение связи: в интерфейсе связи, нажав клавишу ESC, подтвердите выход, а затем завершите связь. (Или сочетание клавиш ALT+B).

6.3.2. Вызов станции

1. Войдите в интерфейс вызова, установите курсор на "Station" и подтвердите, чтобы перейти в режим "Contact Station".

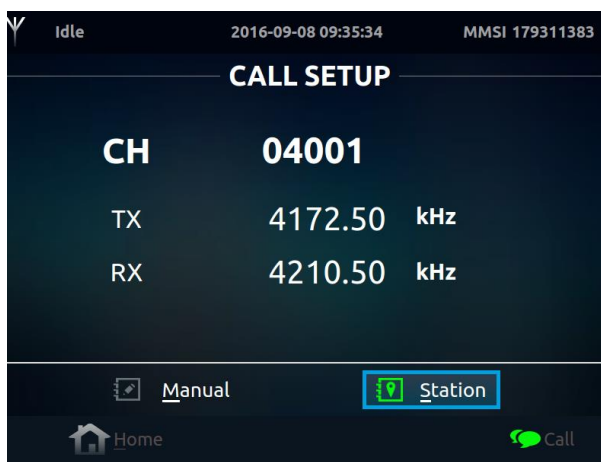

2. Выберите подходящую станцию.



3. Подтвердите выбор и перейдите к выбору канала станции.



4. Подтвердите выбор и перейдите к выбору режима вызова.



5. После подтверждения режима вызова дисплей перейдет к интерфейсу настройки, затем к интерфейсу соединения и после успешного соединения к интерфейсу вызова.

6.3.3. Прием вызова

Метод FEC

Для приема вызова в этом режиме необходимо перейти в интерфейс вызова «Call», выбрать нужный канал или частоту приема и передачи и ожидать прием вызова от другой станции. После подтверждения приема вызова дисплей перейдет в интерфейс вызова.

Метод ARQ

Для приема вызова в этом режиме необходимо перейти в интерфейс вызова «Call», выбрать нужный канал или частоту приема и передачи и ожидать прием вызова от другой станции. После подтверждения приема вызова дисплей перейдет в интерфейс настройки вызова, а затем к интерфейсу подключения и после успешного подключения дисплей перейдет в режим вызова.

Отмена вызова

В интерфейсе вызова используйте клавишу ESC на клавиатуре, чтобы выйти из интерфейса вызова.

6.4. Работа со станциями

6.4.1. Создание новой станции

Способ создания новой платформы заключается в следующем:

1. Войдите в интерфейс контактов и выберите «New» с помощью курсора

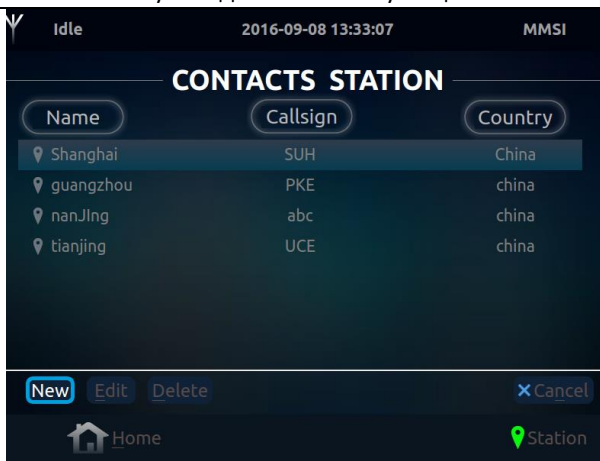

2. Нажмите клавишу Enter или используйте сочетание клавиш ALT+W на клавиатуре для входа в интерфейс создания станции.



3. Заполните предлагаемые поля.



4. Нажмите OK или используйте сочетание клавиш ALT+O.

6.4.2. Редактирование станции

Способ редактирования платформы заключается в следующем:

1. Войдите в интерфейс контактов и выберите меню редактирования «Edit».



2. Нажмите клавишу Enter или используйте сочетание клавиш ALT+E на клавиатуре, чтобы войти в интерфейс редактирования станции. Выберите канал, который необходимо изменить.



3. Клавиша Enter переходит в режим редактирования и подтверждает ввод после завершения редактирования.



4. Нажмите ОК или сочетание клавиш ALT+O для подтверждения сохранения.

6.4.3. Удаление станции

Способ удаления платформы заключается в следующем:

1. Войдите в интерфейс контактов, выберите станцию для удаления, переместите курсор на «Delete».



2. Нажмите клавишу Enter или используйте сочетание клавиш ALT+D на клавиатуре, чтобы открыть диалоговое окно подтверждения удаления.



3. Выберите курсором клавишу OK и введите для подтверждения удаления.

6.4.4. Отмена работы платформы

В интерфейсе контактов выберите курсором клавишу «Cancel» и введите для подтверждения. Выйти из интерфейса контактов можно с помощью клавиши ESC на клавиатуре.

6.5. Сообщения

Функция интерфейса сообщений заключается главным образом в сохранении отправленных и полученных сообщений.

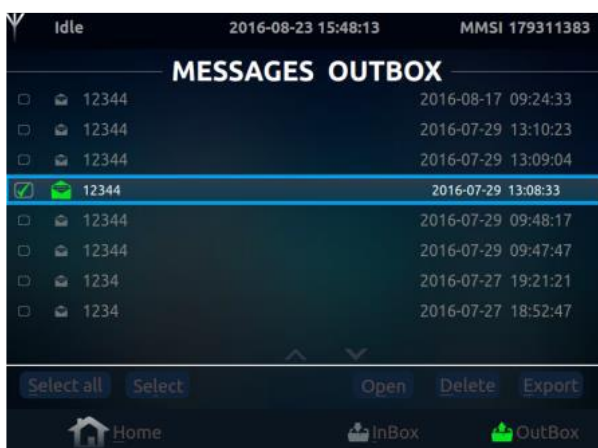

6.5.1. Входящие

Почтовый ящик «Входящие» (Inbox) в основном используется для сохранения сообщений о вызовах ARQ и FEC, полученных этой станцией.

Если текущим интерфейсом является «Исходящие» (Outbox), используйте сочетание клавиш ALT+I для переключения во "Входящие" или переместите курсор на "Inbox", и нажмите клавишу Enter для переключения во "Входящие". Для открытия сообщения нажмите Enter на выбранном сообщении или используйте клавиши ALT+P.

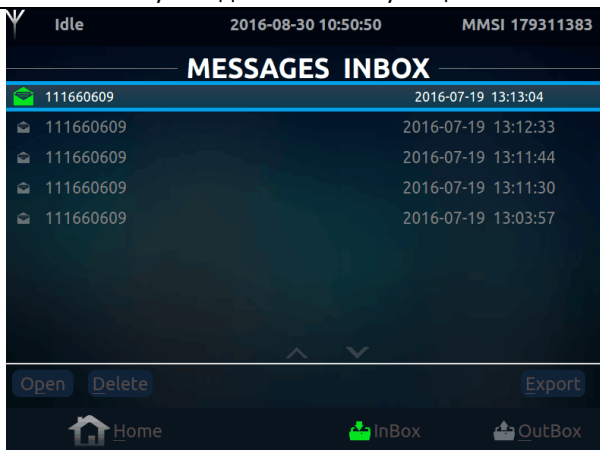

2. Для печати сообщения выберите «Print» или сочетание клавиш ALT+P.

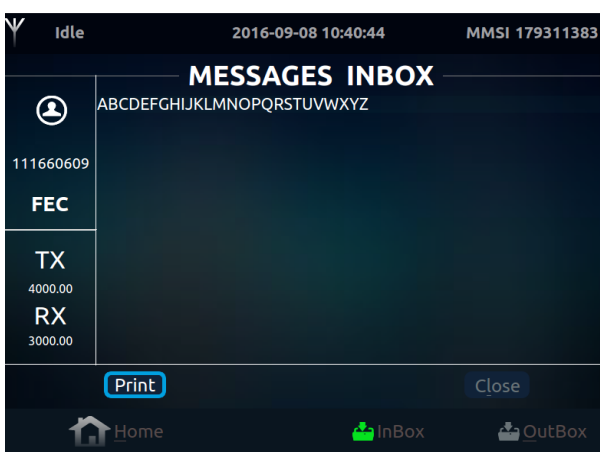

3. Для выхода используйте «Close», ALT+L или ESC.

4. Для удаления сообщения из «Входящих» или «Исходящих» используйте «Delete» или сочетание клавиш ALT+D. Откроется диалоговое окно удаления, выберите OK и подтвердите.

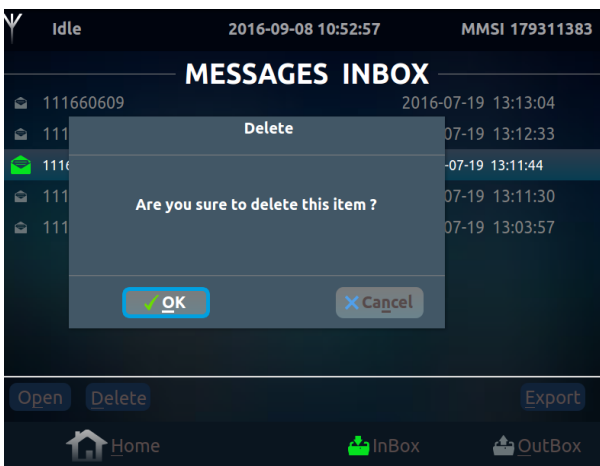

6.5.2. Экспортировать сообщение

1. Вставьте USB-накопитель;

2. Войдите в интерфейс «Входящие», выберите сообщение для экспорта с помощью курсора, выберите меню «Export», и нажмите клавишу Enter или используйте сочетание клавиш ALT+E для входа в диалоговое окно управления файлами (текущий каталог — корневой каталог USB)

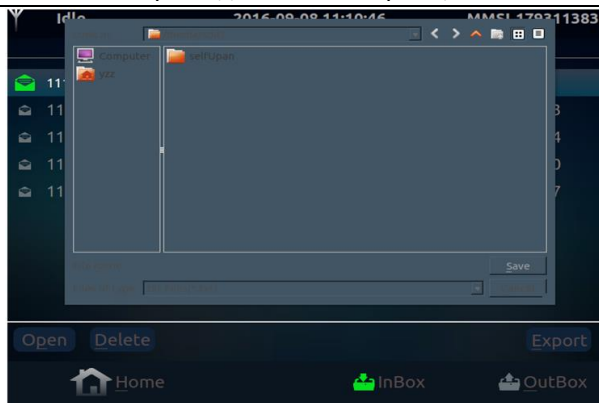

3. Введите имя файла для экспорта или выберите имя файла по умолчанию.

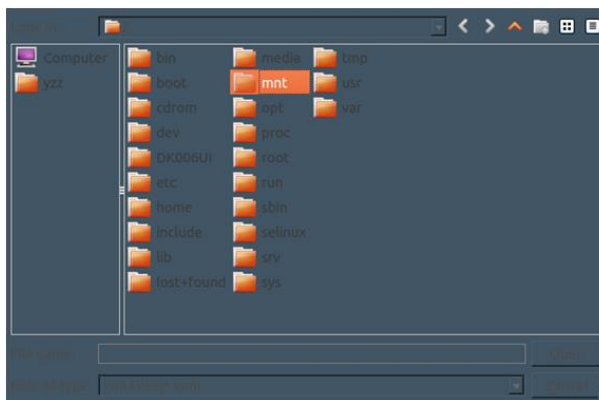

4. Файл успешно экспортирован (файл находится в корневом каталоге USB-диска).

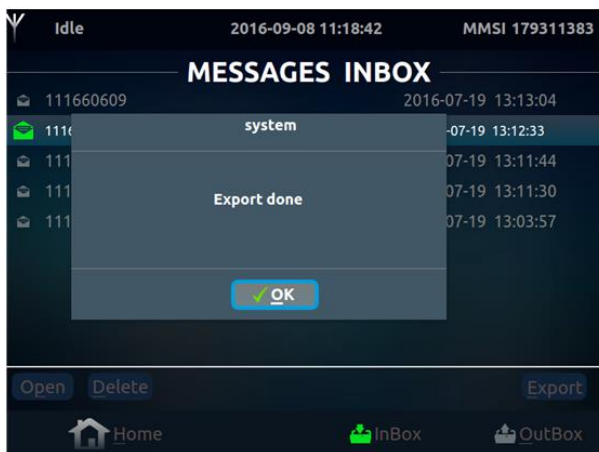

6.5.3. Исходящие

Папка "Исходящие" в основном используется для сохранения сообщений о вызовах ARQ и FEC, инициированных этой станцией.

Если в данный момент используется интерфейс "Входящие", используйте сочетание клавиш ALT+O для переключения в "Исходящие" или выберите меню "Outbox".

Открытие, печать, удаление и экспорт осуществляются аналогично входящим сообщениям.

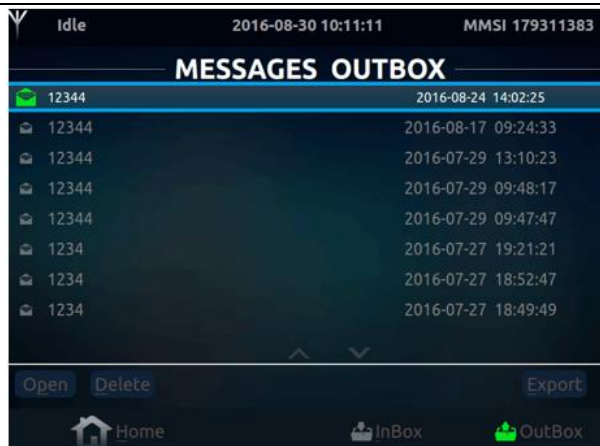

6.6. Сканирование

Функция интерфейса сканирования: сканирование и прием нескольких пользовательских каналов.



6.6.1. Создание новой группы сканирования

1. Войдите в интерфейс сканирования и выберите «New».
2. Нажмите клавишу Enter или используйте сочетание клавиш ALT+W на клавиатуре, чтобы войти в интерфейс создания группы сканирования.



Group Name - Название группы сканирования;

Dwell Time - Интервал сканирования (3~5 секунд);

Scan Mode - Режим сканирования, включая автоматический, ARQ и FEC;

CH - Номер канала;

Tx - частота передачи;

Rx - Частота приема;

PASS/SCAN - Сканирование или отмена сканирования (Pass) соответствующий канал;

▲ - Переверните страницу вверх;

▼ - Переверните страницу вниз;

Ok - Подтвердите создание новой группы сканирования;

Cancel - Отмените создание новой группы сканирования.

3. Заполните нужные поля и подтвердите изменения.



6.6.2. Редактирование группы сканирования

1. Войдите в интерфейс сканирования.



2. Выберите меню «Edit» или нажмите сочетание клавиш ALT+E.



3. Отредактируйте нужные значения и подтвердите изменения.

6.6.3. Удаление группы сканирования

Для удаления группы сканирования войдите в интерфейс сканирования. Выберите «Delete» или используйте сочетание клавиш ALT+D на клавиатуре.

6.6.3. Запуск и остановка сканирования

Войдите в интерфейс сканирования, выберите необходимую группу и нажмите «Start» или используйте сочетание клавиш ALT+S на клавиатуре. Для остановки сканирования выберите «Stop» или используйте сочетание клавиш ALT+T на клавиатуре.



6.7. Управление

Функция интерфейса управления заключается в предварительном редактировании текстовых файлов.

6.7.1. Новый файл

1. Войдите в интерфейс управления и выберите «New» или используйте сочетание клавиш ALT+W на клавиатуре.

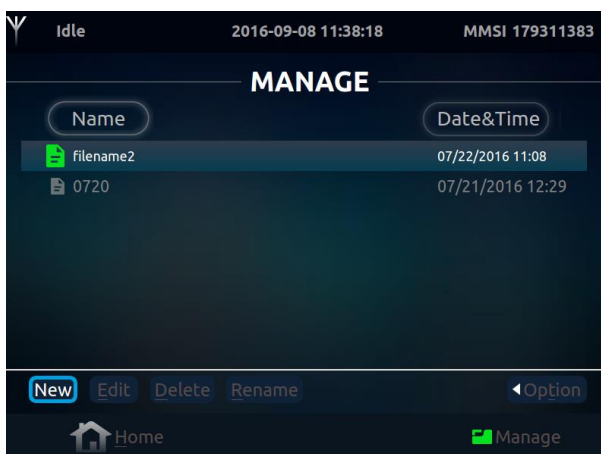

Описание интерфейса :



1) Область редактирования символов - поле в котором отображается набранный текст.

2) Вставить (ALT+P). Переместите курсор в место вставки символа, а затем с помощью сочетания клавиш клавиатуры ALT+P вставьте символ; или сначала нажмите клавишу ESC, курсор выйдет из области редактирования символа, а затем с помощью левой и правой клавиш клавиатуры выберите меню вставки, нажмите клавишу Enter для подтверждения ввода символа;

3) Вырезать (ALT+T). Используйте клавишу Shift на клавиатуре + левую и правую клавиши, чтобы выбрать символы для вырезания, а затем используйте сочетание клавиш ALT+T на клавиатуре, чтобы вырезать выбранные символы; или сначала нажмите клавишу ESC, курсор выйдет из области редактирования символов, а затем используйте левую и правую клавиши клавиатуры, чтобы выбрать меню вырезания, нажмите клавишу Enter для подтверждения вырезания выбранных символов;

4) Копировать (ALT+C). Используйте клавишу Shift на клавиатуре + левую и правую клавиши, чтобы выбрать символы для копирования, а затем используйте сочетание клавиш ALT+C на клавиатуре для копирования выбранных символов; или сначала нажмите клавишу ESC на клавиатуре, курсор выйдет из области редактирования символов и затем с помощью левой и правой клавиш клавиатуры выберите меню копирования, нажмите клавишу Enter для подтверждения копирования выбранных символов;

5) Отменить операцию (ALT+U). Если курсор находится в области редактирования, нажмите клавишу ESC на клавиатуре, чтобы переместить курсор в меню отмены, либо используйте левую и правую клавиши клавиатуры для выбора меню отмены, а затем нажмите клавишу Enter для подтверждения; или используйте сочетание клавиш ALT+U на клавиатуре для отмены операции;

6) Сохранить новый файл (ALT+S). Если курсор находится в области редактирования, нажмите клавишу ESC на клавиатуре, переведите курсор в меню отмены, затем с помощью левой и правой клавиш клавиатуры выберите меню сохранения, а затем нажмите клавишу Enter для подтверждения; или используйте сочетание клавиш ALT+S на клавиатуре для сохранения файла;

7) Отменить создание нового файла (ALT+N). Если курсор находится в области редактирования нового символа, нажмите клавишу ESC на клавиатуре, переведите курсор в меню Cancel, затем с помощью левой и правой клавиш клавиатуры выберите меню отмены, а затем нажмите клавишу Enter для подтверждения; или используйте сочетание клавиш ALT+N на клавиатуре, чтобы сохранить файл;

6.7.2. Редактирование файла

Войдите в интерфейс управления и выберите «Edit» или используйте сочетание клавиш ALT+E на клавиатуре. Операции редактирования файлов описаны в главе 6.7.1.

6.7.3. Удаление файла

1. Войдите в интерфейс управления и выберите курсором файл, который необходимо удалить.
2. Выберите меню «Delete» или используйте сочетание клавиш ALT+D.
3. Откроется диалоговое окно удаления, используйте сочетание клавиш ALT+O на клавиатуре или выберите меню OK, и нажмите Enter для подтверждения удаления файла.

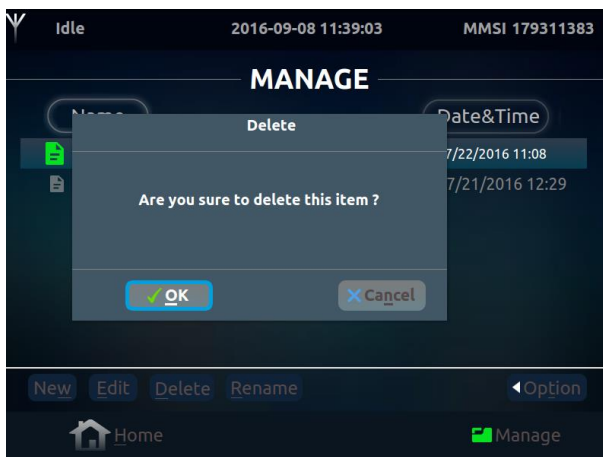

6.7.4. Переименование файла

1. Войдите в интерфейс управления и выберите курсором файл, который необходимо переименовать.
2. Выберите меню «Rename» или используйте сочетание клавиш ALT+R.
3. Откроется диалоговое окно переименования. Введите новое имя файла. Используйте сочетание клавиш ALT+O на клавиатуре или перемещайте клавиши чтобы выбрать меню OK, нажмите Enter для подтверждения имени файла.

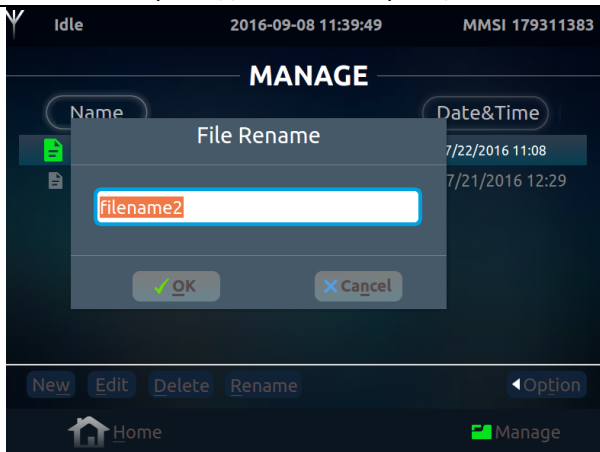

6.7.5. Экспорт файла

1. Вставьте USB-накопитель;
2. Войдите в интерфейс управления, выберите меню «Option», нажмите клавишу «Ввод» или используйте сочетание клавиш ALT+T;
3. Выберите меню «Export», нажмите клавишу Enter или используйте сочетания клавиш ALT+X.

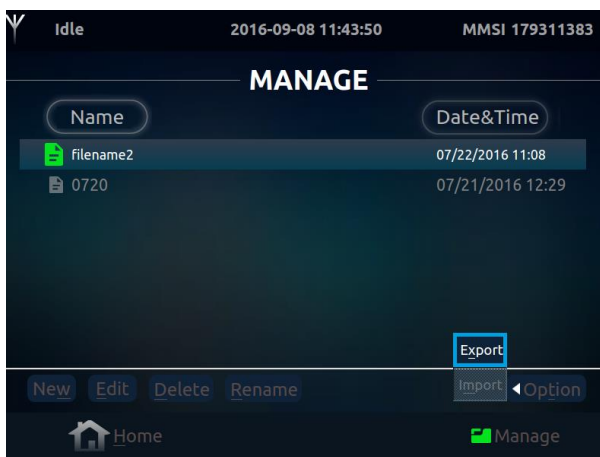

4. Войдите в диалоговое окно управления файлами (текущим каталогом является корневой каталог USB-диска).

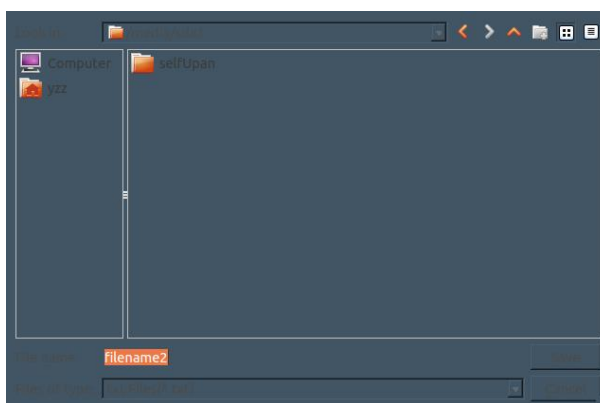

5. Введите имя файла экспорта или выберите имя файла по умолчанию, нажмите Enter для подтверждения и ESC для отмены.

6.7.6. Импорт файлов

1. Вставьте USB-накопитель;
2. Войдите в интерфейс управления, выберите меню «Option», нажмите клавишу «Ввод» или используйте сочетание клавиш ALT+T;
3. Выберите меню «Import», нажмите клавишу Enter или используйте сочетания клавиш ALT+M.

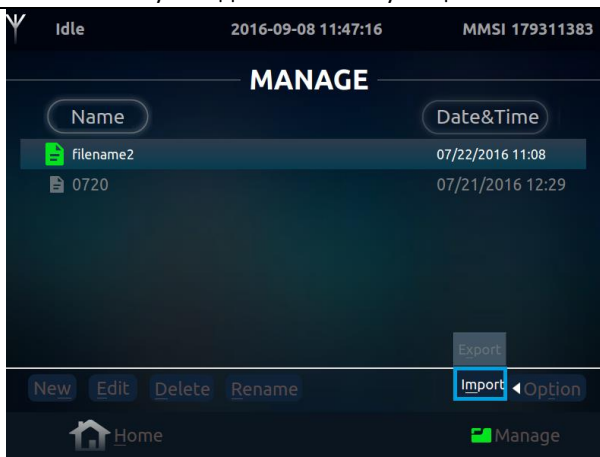

4. Войдите в диалоговое окно управления файлами (текущим каталогом является корневой каталог USB-диска).

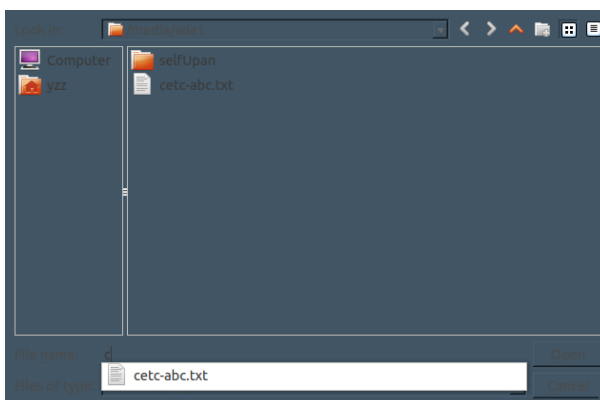

5. Введите название импортируемого файла (вам будет предложено ввести название), затем нажмите Enter для подтверждения импорта или ESC для отмены импорта.

6.8. Система (System Setting)

Функции системного интерфейса в основном включают настройку системных параметров, функциональное тестирование системы, управление информацией о версиях и т.д.

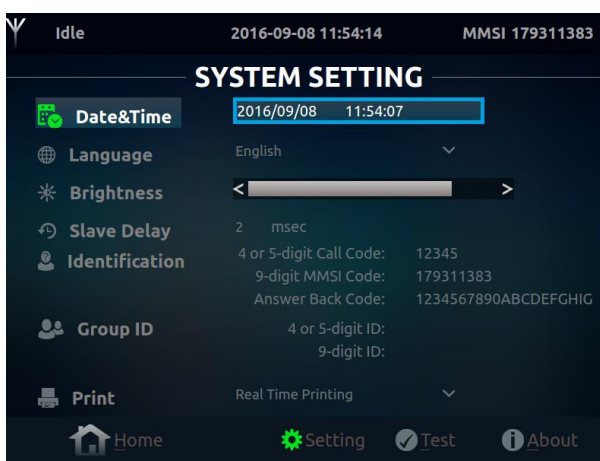

6.8.1. Дата и время (Data&Time)

1. Войдите в системный интерфейс, выберите курсором меню "Data&Time" и нажмите клавишу Enter, чтобы перейти в режим редактирования.

2. Введите дату и время, нажмите Enter для подтверждения редактирования и ESC для отмены.

6.8.2. Язык (Language)

1. Войдите в системный интерфейс, переместите клавиши клавиатуры вверх и вниз, выберите курсором языковое меню и нажмите клавишу Enter, чтобы открыть окно выбора типа языка.

2. Выберите соответствующий тип языка, нажмите Enter для подтверждения и ESC для отмены.

Примечание: Терминал УБПЧ-А1 на данный момент поддерживает только английский язык.

6.8.3. Яркость (Brightness)

1. Войдите в системный интерфейс и выберите меню яркости с помощью курсора.

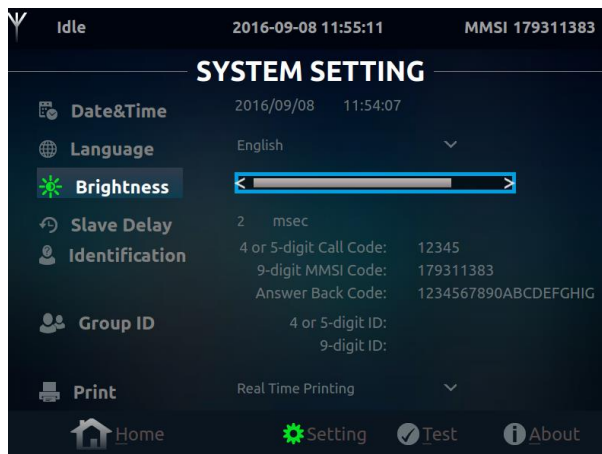

2. С помощью левой и правой клавиш клавиатуры отрегулируйте яркость экрана.

6.8.4. Задержка приема (Slave Delay)

Войдите в интерфейс системы, переместите клавиши вверх и вниз на клавиатуре, выберите курсором меню «Задержка подчиненного устройства», нажмите клавишу «Ввод», чтобы войти в режим редактирования, и введите значение времени задержки приема.

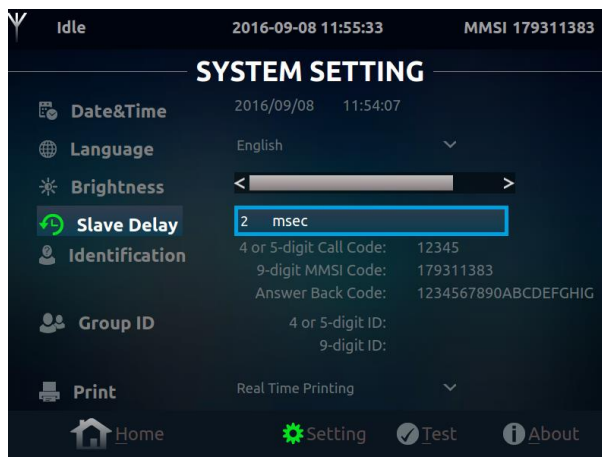

Примечание. Диапазон значений задержки приема: 0–50 мс, значение по умолчанию — 2 мс. Задержка приема может быть изменена только техническими специалистами.

6.8.5. Идентификация (Identification)

1. Войдите в системный интерфейс и выберите меню идентификации с помощью курсора.

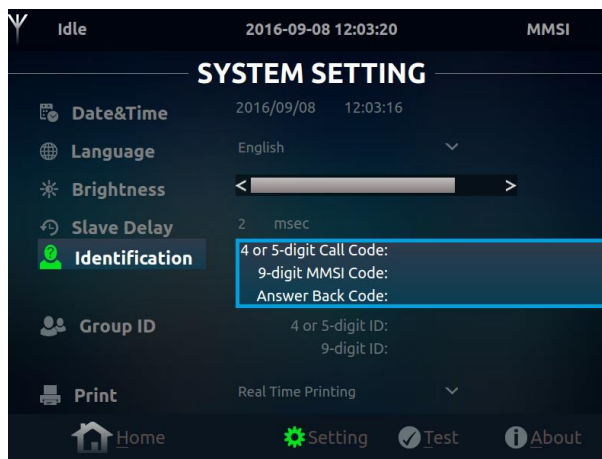

2. Нажмите клавишу Enter, чтобы войти в интерфейс настройки идентификации, выберите меню с 4-значным или 5-значным кодом вызова, нажмите клавишу Enter, чтобы перейти в режим редактирования, введите 4-значный или 5-значный код вызова и нажмите клавишу Enter, чтобы подтвердить.

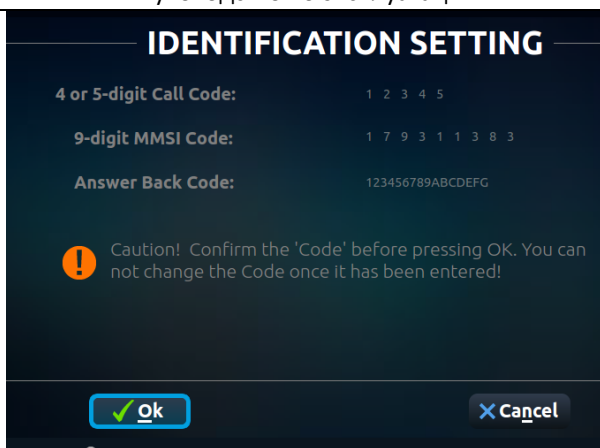

3. Нажмите клавишу Enter, чтобы войти в интерфейс настройки идентификации, выберите меню с 9-значным кодом вызова, нажмите клавишу Enter, чтобы перейти в режим редактирования, введите 9-значный код вызова и нажмите клавишу Enter для подтверждения.

4. Нажмите клавишу Enter, чтобы войти в интерфейс настройки идентификации, выберите меню "Код обратного ответа" и введите код ответа.

5. Выберите меню ОК и подтвердите сохранение.

Примечание: Перед подтверждением сохранения, пожалуйста, убедитесь, что 4, 5 или 9-значный код вызова и код ответа введены правильно. После подтверждения сохранения изменить коды будет невозможно.

6.8.6. Позывной группы (Group ID)

1. Войдите в системный интерфейс и выберите меню Идентификатора группы с помощью курсора.

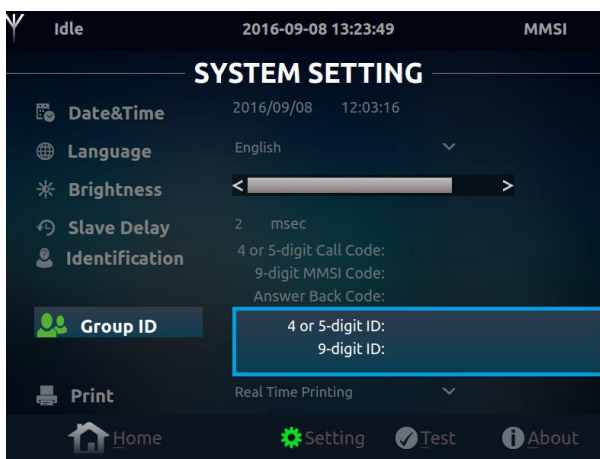

2. Нажмите клавишу Enter, чтобы войти в интерфейс настройки идентификатора группы, выберите меню с 4 или 5-значным идентификатором, нажмите клавишу Enter, чтобы перейти в режим редактирования, введите 4-значный или 5-значный позывной группы и нажмите клавишу Enter для подтверждения.

3. Нажмите клавишу Enter, чтобы войти в интерфейс настройки идентификатора группы, выберите меню с 9-значным кодом вызова, нажмите клавишу Enter, чтобы перейти в режим редактирования, введите 9-значный позывной группы и нажмите клавишу Enter для подтверждения.

4. Выберите меню ОК и подтвердите сохранение.

Примечание: Перед подтверждением сохранения, пожалуйста, убедитесь, что 4-, 5- или 9-значный позывной группы введен правильно. После подтверждения сохранения изменить коды будет невозможно.

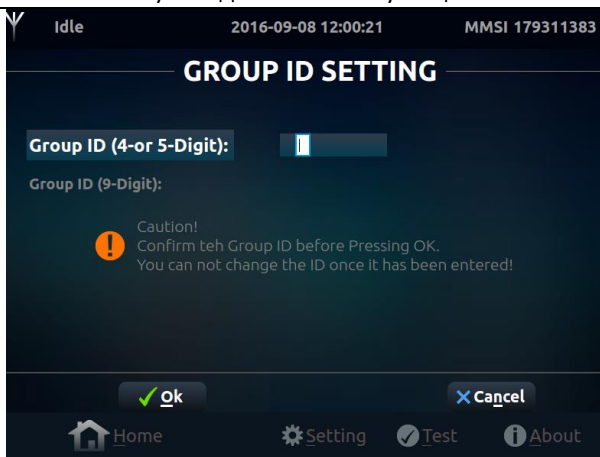

6.8.7. Печать (Print)

1. Войдите в системный интерфейс, выберите меню печати курсором, нажмите клавишу Enter, чтобы открыть окно выбора типа печати.

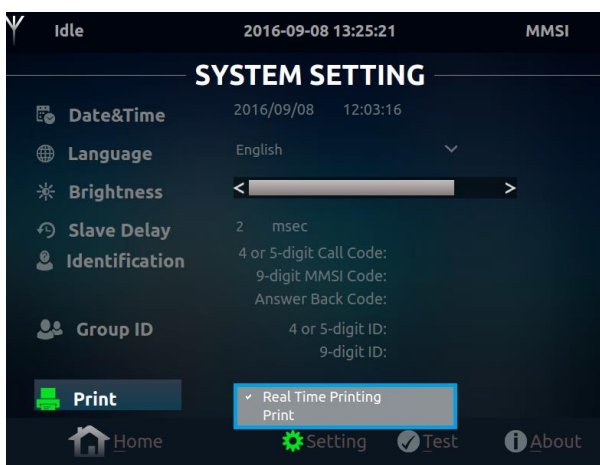

2. Используйте клавиши вверх и вниз на клавиатуре, чтобы выбрать соответствующий тип печати, нажмите клавишу Enter для подтверждения и клавишу ESC для отмены.

6.8.8. Тест (Test)

1. Войдите в системный интерфейс, выберите меню тестирования курсором, нажмите клавишу Enter или используйте сочетание клавиш ALT+E на клавиатуре для переключения в интерфейс тестирования.

2. Перемещайте клавиши клавиатуры вверх и вниз, выберите соответствующий элемент теста, нажмите клавишу Enter, чтобы начать тест, или выберите меню OK, или используйте сочетание клавиш ALT+O для запуска теста.

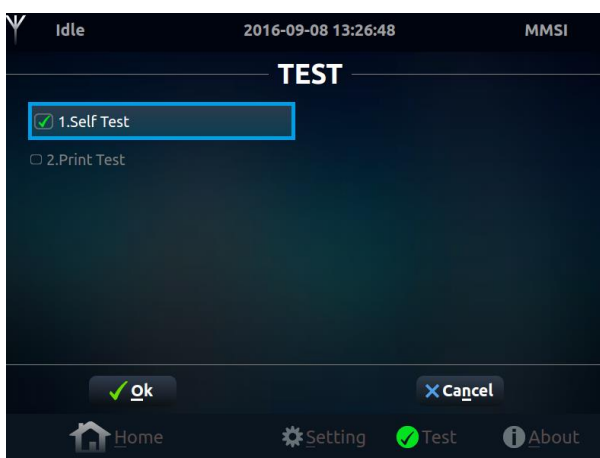

6.8.9. Информация о версии (System About)

Отображает номер версии программного обеспечения пользовательского интерфейса текущего терминала и предоставляет информацию об обновлениях программного обеспечения пользовательского интерфейса.

Войдите в системный интерфейс, выберите меню "About" с помощью курсора, нажмите клавишу Enter или используйте сочетание клавиш ALT+A на клавиатуре для перехода к интерфейсу "О программе".

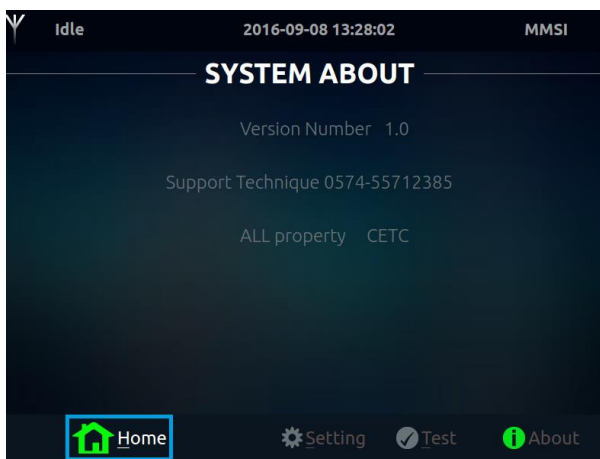

7. СПИСОК КАНАЛОВ И ЧАСТОТ**7.1. Список SSB каналов****7.1.1. Список частот SSB в Международном союзе электросвязи (ITU)**

Список частот SSB 4 МГц

Канал No. (CH)	Частота передачи (TX, кГц)	Частота приема (RX, кГц)	Канал No. (CH)	Частота передачи (TX, кГц)	Частота приема (RX, кГц)
401	4357	4065	417	4405	4113
402	4360	4068	418	4408	4116
403	4363	4071	419	4411	4119
404	4366	4074	420	4414	4122
405	4369	4077	421	4417	4125
406	4372	4080	422	4420	4128
407	4375	4083	423	4423	4131
408	4378	4086	424	4426	4134
409	4381	4089	425	4429	4137
410	4384	4092	426	4432	4140
411	4387	4095	427	4435	4143
412	4390	4098	428	4351	4351
413	4393	4101	429	4354	4354
414	4396	4104	430	4146	4146
415	4399	4107	431	4149	4149
416	4402	4110			

Список частот SSB 6 МГц

Канал No. (CH)	Частота передачи (TX, кГц)	Частота приема (RX, кГц)
601	6501	6200
602	6504	6203
603	6507	6206
604	6510	6209
605	6513	6212
606	6516	6215
607	6519	6218
608	6522	6221
609	6224	6224
610	6227	6227
611	6230	6230

Список частот SSB 8 МГц

Канал No. (СН)	Частота передачи (ТХ, кГц)	Частота приема (RX, кГц)	Канал No. (СН)	Частота передачи (ТХ, кГц)	Частота приема (RX, кГц)
801	8719	8195	821	8779	8255
802	8722	8198	822	8782	8258
803	8725	8201	823	8785	8261
804	8728	8204	824	8788	8264
805	8731	8207	825	8791	8267
806	8734	8210	826	8794	8270
807	8737	8213	827	8797	8273
808	8740	8216	828	8800	8276
809	8743	8219	829	8803	8279
810	8746	8222	830	8806	8282
811	8749	8225	831	8809	8285
812	8752	8228	832	8812	8288
813	8755	8231	833	8291	8291
814	8758	8234	834	8707	8707
815	8761	8237	835	8710	8710
816	8764	8240	836	8713	8713
817	8767	8243	837	8716	8716
818	8770	8246	838	8294	8294
819	8773	8249	839	8297	8297
820	8776	8252			

Список частот SSB 12 МГц

Канал No. (СН)	Частота передачи (ТХ, кГц)	Частота приема (RX, кГц)	Канал No. (СН)	Частота передачи (ТХ, кГц)	Частота приема (RX, кГц)
1201	13077	12230	1224	13146	12299
1202	13080	12233	1225	13149	12302
1203	13083	12236	1226	13152	12305
1204	13086	12239	1227	13155	12308
1205	13089	12242	1228	13158	12311
1206	13092	12245	1229	13161	12314
1207	13095	12248	1230	13164	12317
1208	13098	12251	1231	13167	12320
1209	13101	12254	1232	13170	12323
1210	13104	12257	1233	13173	12326
1211	13107	12260	1234	13176	12329
1212	13110	12263	1235	13179	12332
1213	13113	12266	1236	13182	12335
1214	13116	12269	1237	13185	12338
1215	13119	12272	1238	13188	12341
1216	13122	12275	1239	13191	12344
1217	13125	12278	1240	13194	12347
1218	13128	12281	1241	13197	12350
1219	13131	12284	1242	12353	12353
1220	13134	12287	1243	12356	12356
1221	13137	12290	1244	12359	12359
1222	13140	12293	1245	12362	12362
1223	13143	12296	1246	12365	12365

Список частот SSB 16 МГц

Канал No. (CH)	Частота передачи (ТХ, кГц)	Частота приема (RX, кГц)	Канал No. (CH)	Частота передачи (ТХ, кГц)	Частота приема (RX, кГц)
1601	17242	16360	1633	17338	16456
1602	17245	16363	1634	17341	16459
1603	17248	16366	1635	17344	16462
1604	17251	16369	1636	17347	16465
1605	17254	16372	1637	17350	16468
1606	17257	16375	1638	17353	16471
1607	17260	16378	1639	17356	16474
1608	17263	16381	1640	17359	16477
1609	17266	16384	1641	17362	16480
1610	17269	16387	1642	17365	16483
1611	17272	16390	1643	17368	16486
1612	17275	16393	1644	17371	16489
1613	17278	16396	1645	17374	16492
1614	17281	16399	1646	17377	16495
1615	17284	16402	1647	17380	16498
1616	17287	16405	1648	17383	16501
1617	17290	16408	1649	17386	16504
1618	17293	16411	1650	17399	16507
1619	17296	16414	1651	17392	16510
1620	17299	16417	1652	17395	16513
1621	17302	16420	1653	17398	16516
1622	17305	16423	1654	17401	16519
1623	17308	16426	1655	17404	16522
1624	17311	16429	1656	17407	16525
1625	17314	16432	1657	16528	16528
1626	17317	16435	1658	16531	16531
1627	17320	16438	1659	16534	16534
1628	17323	16441	1660	16537	16537
1629	17326	16444	1661	16540	16540
1630	17329	16447	1662	16543	16543
1631	17332	16450	1663	16546	16546
1632	17335	16453			

Список частот SSB 18 МГц

Канал No. (СН)	Частота передачи (ТХ, кГц)	Частота приема (RX, кГц)	Канал No. (СН)	Частота передачи (ТХ, кГц)	Частота приема (RX, кГц)
1801	19755	18780	1812	19788	18813
1802	19758	18783	1813	19791	18816
1803	19761	18786	1814	19794	18819
1804	19764	18789	1815	19797	18822
1805	19767	18792	1816	18825	18825
1806	19770	18795	1817	18828	18828
1807	19773	18798	1818	18831	18831
1808	19776	18801	1819	18834	18834
1809	19779	18804	1820	18837	18837
1810	19782	18807	1821	18840	18840
1811	19785	18810	1822	18843	18843

Список частот SSB 22 МГц

Канал No. (СН)	Частота передачи (ТХ, кГц)	Частота приема (RX, кГц)	Канал No. (СН)	Частота передачи (ТХ, кГц)	Частота приема (RX, кГц)
2201	22696	22000	2231	22786	22090
2202	22699	22003	2232	22789	22093
2203	22702	22006	2233	22792	22096
2204	22705	22009	2234	22795	22099
2205	22708	22012	2235	22798	22102
2206	22711	22015	2236	22801	22105
2207	22714	22018	2237	22804	22108
2208	22717	22021	2238	22807	22111
2209	22720	22024	2239	22810	22114
2210	22723	22027	2240	22813	22117
2211	22726	22030	2241	22816	22120
2212	22729	22033	2242	22819	22123
2213	22732	22036	2243	22822	22126
2214	22735	22039	2244	22825	22129
2215	22738	22042	2245	22828	22132
2216	22741	22045	2246	22831	22135
2217	22744	22048	2247	22834	22138
2218	22747	22051	2248	22837	22141
2219	22750	22054	2249	22840	22144
2220	22753	22057	2250	22843	22147
2221	22756	22060	2251	22846	22150
2222	22759	22063	2252	22849	22153
2223	22762	22066	2253	22852	22156
2224	22765	22069	2254	22159	22159
2225	22768	22072	2255	22162	22162
2226	22771	22075	2256	22165	22165
2227	22774	22078	2257	22168	22168
2228	22777	22081	2258	22171	22171
2229	22780	22084	2259	22174	22174
2230	22783	22087	2260	22177	22177

Список частот SSB 25 МГц

Канал No. (СН)	Частота передачи (ТХ, кГц)	Частота приема (RX, кГц)	Канал No. (СН)	Частота передачи (ТХ, кГц)	Частота приема (RX, кГц)
2501	26145	25070	2510	26172	25097
2502	26148	25073	2511	25100	25100
2503	26151	25076	2512	25103	25103
2504	26154	25079	2513	25106	25106
2505	26157	25082	2514	25109	25109
2506	26160	25085	2515	25112	25112
2507	26163	25088	2516	25115	25115
2508	26166	25091	2517	25118	25118
2509	26169	25094			

7.1.2. Список частот вызовов SSB для оповещения о бедствии, чрезвычайной ситуации и безопасности

Список частот вызовов SSB для оповещения о бедствии, чрезвычайной ситуации и безопасности

Канал No. (СН)	Частота передачи (ТХ, кГц)	Частота приема (RX, кГц)
300	2182.0	2182.0
301	4125.0	4125.0
302	6215.0	6215.0
303	8291.0	8291.0
304	12290.0	12290.0
305	16420.0	16420.0

7.1.3. Список каналов ЦИВ

Список частот вызова ЦИВ

Канал No. (CH)	Имя канала	Частота передачи (TX, кГц)	Частота приема (RX, кГц)	Примечание
1	DISTRESS1	2187.5	2187.5	Частоты сигналов бедствия, аварийных ситуаций и безопасности
2	DISTRESS2	4207.5	4207.5	
3	DISTRESS3	6312.0	6312.0	
4	DISTRESS4	8414.5	8414.5	
5	DISTRESS5	12577.0	12577.0	
6	DISTRESS6	16804.5	16804.5	
7	INTL-2M	2189.5	2177.0	Международная частота
8	INTL-4M	4208.0	4219.5	
9	INTL-6M	6312.5	6331.0	
10	INTL-8M	8415.0	8436.5	
11	INTL-12M	12577.5	12657.0	
12	INTL-16M	16805.0	16903.0	
13	INTL-18M	18895.5	19703.5	
14	INTL-22M	22374.5	22444.5	
15	INTL-25M	25208.5	26121.0	
16	LOCAL1-4M	4208.5	4220.0	
17	LOCAL1-6M	6313.0	6331.5	
18	LOCAL1-8M	8415.5	8437.0	
19	LOCAL1-12M	12578.0	12657.5	
20	LOCAL1-16M	16805.5	16903.5	
21	LOCAL1-18M	18899.0	19704.0	
22	LOCAL1-22M	22375.0	22444.5	
23	LOCAL1-25M	25209.0	26121.5	
24	LOCAL2-4M	4209.0	4220.5	Частота местоположения 2
25	LOCAL2-6M	6313.5	6332.0	
26	LOCAL2-8M	8416.0	8437.5	
27	LOCAL2-12M	12578.5	12658.0	
28	LOCAL2-16M	16806.0	16904.0	
29	LOCAL2-18M	18899.5	19704.5	
30	LOCAL2-22M	22375.5	22445.0	
31	LOCAL2-25M	25209.5	26122.0	
32~41	USER1~USER10			

8. УСТАНОВКА

8.1 Установка основного блока

При выборе места установки учитывайте следующее:

- Располагайте оборудование вдали от выхлопных и вентиляционных труб.
- Место установки должно хорошо вентилироваться.
- Вибрация и удары в месте установки должны быть минимальными.
- Располагайте прибор подальше от оборудования, генерирующего электромагнитные поля, например, моторов или генераторов.
- Обеспечьте достаточно места по бокам и сзади прибора для обслуживания и предусмотрите слаbinу кабелей для обслуживания и ремонта.
- Во избежание воздействия на магнитный компас соблюдайте безопасные расстояния до компаса (указаны во введении).

Кронштейн, поставляемый вместе с устройством, может быть установлен на столе или на полке.

1) Сначала установите кронштейн на стол или полку с помощью прилагаемых винтов, затем установите устройство на кронштейн с помощью ручки кронштейна.

2) Отрегулируйте устройство таким образом, чтобы оно находилось под углом 90 градусов (по вертикали) к линии обзора, и затяните ручку кронштейна, чтобы зафиксировать устройство.

Примечание: для уменьшения воздействия вибрации между устройством и монтажным кронштейном можно использовать губчатую прокладку. Для максимальной устойчивости, устройство должно быть установлено на плоской твердой поверхности. Обязательно закрепите монтажный кронштейн винтами. В противном случае основной блок может упасть из-за качки, что приведет к возгоранию или травмам.

8.2 Установка антенн

Антенна должна устанавливаться на открытом месте, вдали от проводящих объектов, таких как мачты и т.д. что может привести к уменьшению излучаемой мощности. Изоляторы должны быть наилучшего типа с низкой утечкой даже во влажном состоянии. Стойки, провода, стальные мачты и т.д. должны быть либо эффективно заземлены, либо изолированы. Антенну также следует размещать как можно дальше от электрооборудования, чтобы свести к минимуму помехи. Обычно горизонтальное расстояние более 4 метров обеспечивает хорошие результаты.

Антенны должны быть расположены так, чтобы их взаимодействие со всеми передающими антеннами и между собой было минимальным.

Отдельные участки проводов антенн и их снижений не должны находиться ближе 1 м от труб, мачт и других металлических частей судна. Антенны не должны касаться металлических конструкций судна в любых условиях его эксплуатации.

Рекомендуется предусматривать заваливающую конструкцию антенн-мачт.

Антенны радиовещательных и телевизионных приемников должны быть максимально удалены от всех антенн служебного назначения.

Антенный тюнер должен быть заземлен медной шиной или проводом сечением не менее 10 мм². Длина проводника должна быть как можно меньше, желательно не более 0,5 м.

Приемопередающая антенна должна подключаться к антенному тюнеру медным канатиком или проводом, сечением не менее 16 мм². Длина проводника должна быть как можно меньше, желательно не более 2 м.

ПРЕДУПРЕЖДЕНИЕ!

Запрещается включать оборудование без подключенной приемопередающей антенны. При работе радиостановки на передачу без антенны оборудование выйдет из строя.

9. МАРКИРОВКА

Маркировка системы выполнена в соответствии с ГОСТ Р МЭК 60945-2007 и «Техническим регламентом о безопасности объектов внутреннего водного транспорта», «Техническим регламентом о безопасности объектов морского транспорта».

В соответствии с требованием статьи 27 Федерального Закона №184-ФЗ «О техническом регулировании» от 27.12.02 и постановлением правительства РФ № 0696 «О знаке обращения на рынке» от 19.11.03 Радиоустановка с ЦИВ «ПВКВ-С-1А» имеет соответствующую маркировку знаком обращения на рынке.

Маркировка производится изготовителем (поставщиком) оборудования и наносится непосредственно на изделие.

В соответствии с требованиями пункта 14. «Технического регламента о безопасности объектов внутреннего водного транспорта», «Технического регламента о безопасности объектов морского транспорта» и пункта 4.9 ГОСТ Р МЭК 60945-2007 Радиоустановка с ЦИВ «ПВКВ-С-1А» имеет маркировку на внешней поверхности приборов, содержащую следующую информацию:

- название предприятия (фирмы)-изготовителя;
- кодový номер типа оборудования или название (шифр) модели, под которым прибор проходил испытания в заводских условиях;
- серийный номер прибора;
- род тока и напряжение питания;
- год и месяц изготовления;
- масса изделия;
- способ утилизации;
- степень защитного исполнения;
- безопасное расстояние установки оборудования до магнитного компаса;
- знак обращения на рынке;

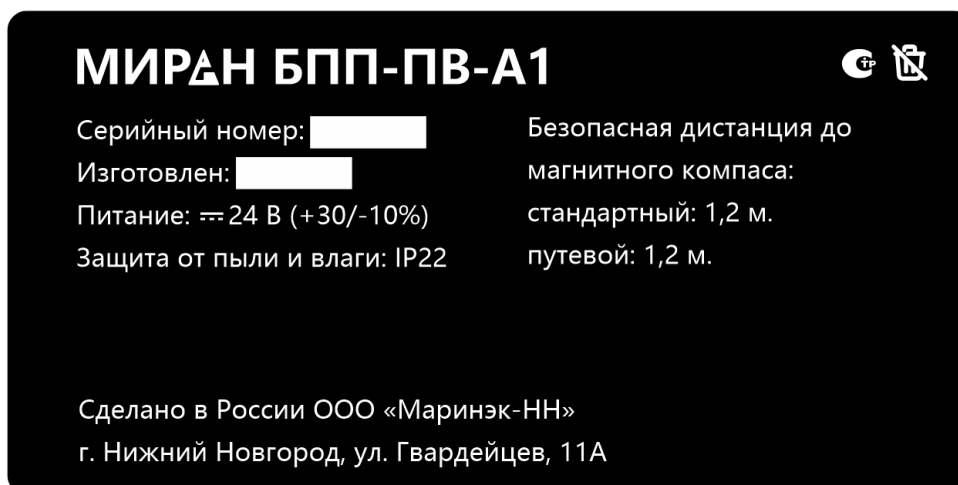

Пример маркировки изделия

10. УПАКОВКА

Оборудование упаковывается в индивидуальную упаковку.

Внутри упаковки используются материалы со способностью амортизации ударов (пупырчатая пленка, гофрированный многослойный картон, вспененная пленка).

Перечень документов, вкладываемых в упаковку – паспорт изделия, руководство по эксплуатации.

11. МЕРЫ БЕЗОПАСНОСТИ

Радиоустановка соответствует требованиям безопасности ГОСТ Р МЭК 60945-2007, и Техническому регламенту «О безопасности объектов внутреннего водного транспорта», Техническому регламенту «О безопасности объектов морского транспорта», требованиям настоящих технических условий.

Изделия соответствуют действующим правилам РКО/РМРС и инструкциям по безопасности.

Изделия не содержат материалов, представляющих опасность для здоровья человека в условиях хранения и эксплуатации. Работа с ними не требует особых мер предосторожности.

Безопасность изделий в процессе эксплуатации обеспечивается:

- их механическими свойствами;
- соблюдением условий применения и эксплуатации.

Устройство соответствует требованиям безопасности в течение всего срока его эксплуатации.

При включенном питании радиоустановки категорически запрещается производить работы по замене блоков оборудования и переключать токопроводящие линии приборов.

Корпус блока приемопередатчика должен быть электрически соединен с корпусом судна.

При проведении испытания электрической прочности изоляции радиоустановки, соблюдать требования безопасности при работе со специальной пробойной установкой.

12. СХЕМЫ ПОДКЛЮЧЕНИЯ



Схема подключения ПВ/КВ радиоустановки

Для подключения выносных динамиков, выносных тангент и вывода данных в регистратор данных рейса (РДР, VDR) используется соединительная коробка КС01.

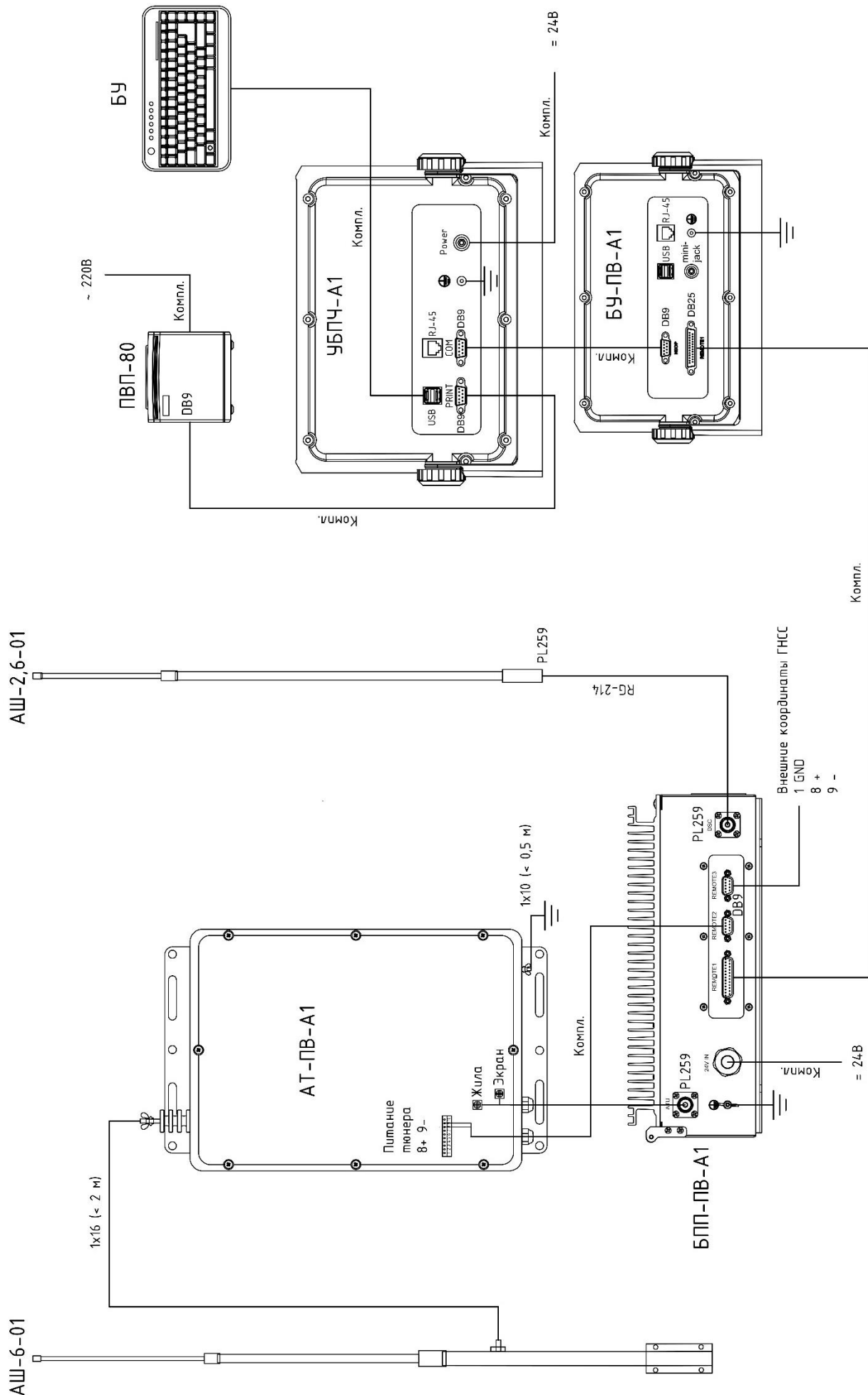
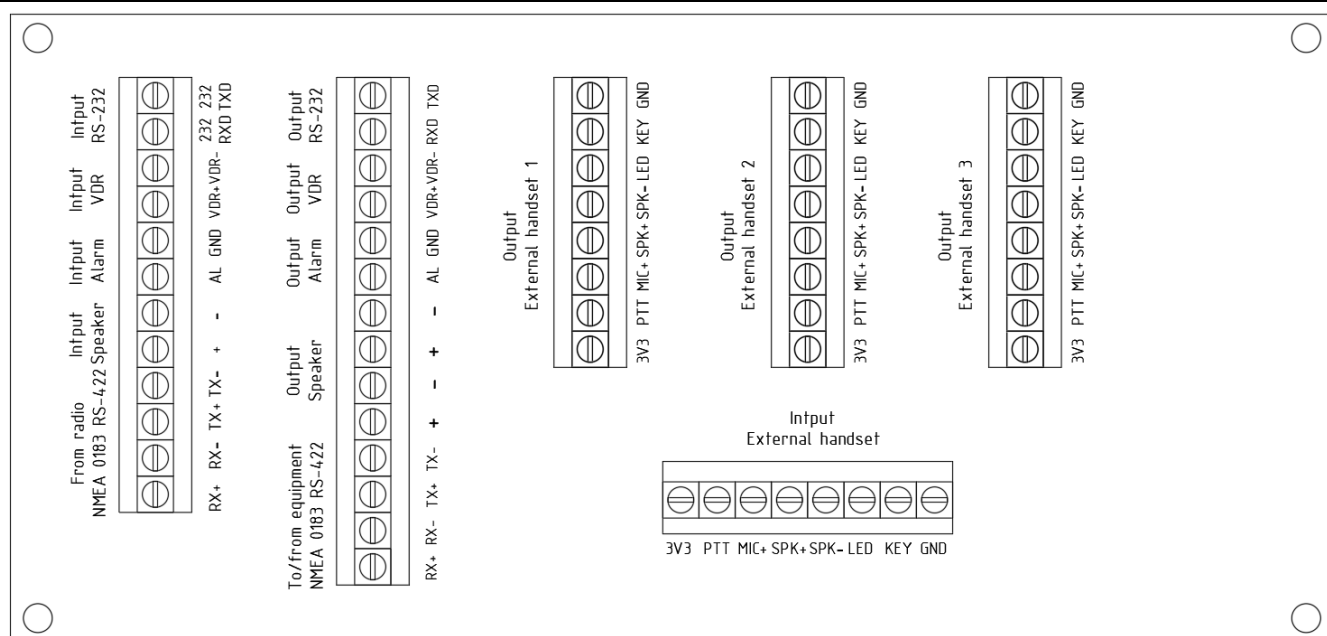

Распиновка Коробки соединительной KC01

Подключение выносных динамиков: используйте разъем «mini-jack 3,5» на блоке управления «БУ-ПВ-А1». Подключенный AUX-кабель заведите на клеммы + - «Input Speaker». Выносные динамики подключаются к соответствующим клеммам + - «Output Speaker».

Подключение выносных тангент: используйте разъем тангенты на лицевой панели блока управления БУ-ПВ-А1. Подключенный 5-ти жильный кабель заведите на соответствующие клеммы «Input External handset». Клеммы «Output External handset 1, 2, 3» параллельно подключены к клеммам «Input External handset», поэтому подключение выносных тангент произвести аналогично подключенному кабелю.

Вывод данных в РДР: используйте разъем «mini-jack 3,5» на блоке управления «БУ-ПВ-А1». Подключенный AUX-кабель заведите на клеммы VDR+ VDR- «Input VDR». Выводимые данные входящего радиовещания будут выводиться с клемм VDR+ VDR- «Output VDR».

13. ГАБАРИТНЫЕ РАЗМЕРЫ

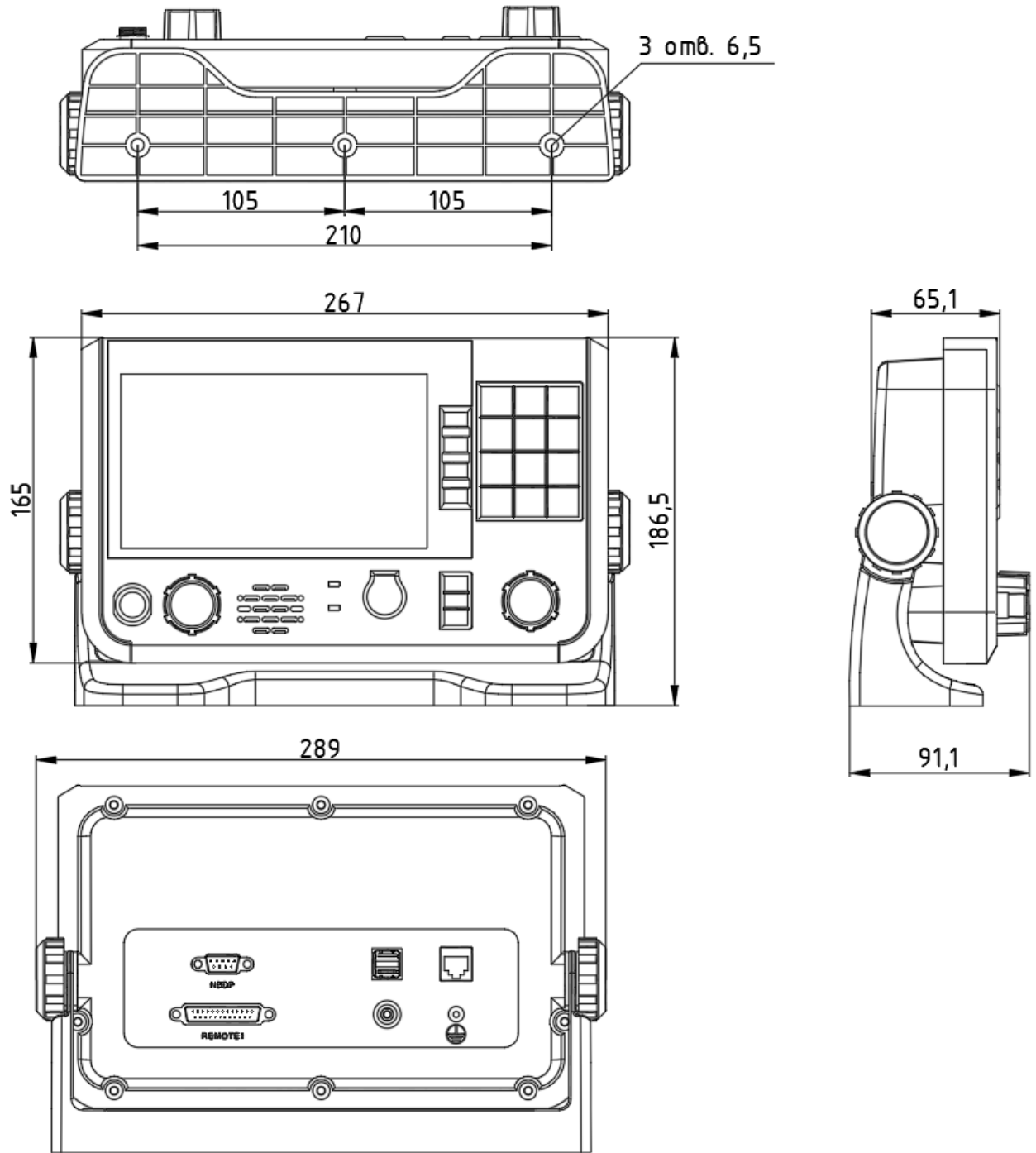

Габаритные размеры блока управления «БУ-ПВ-А1»

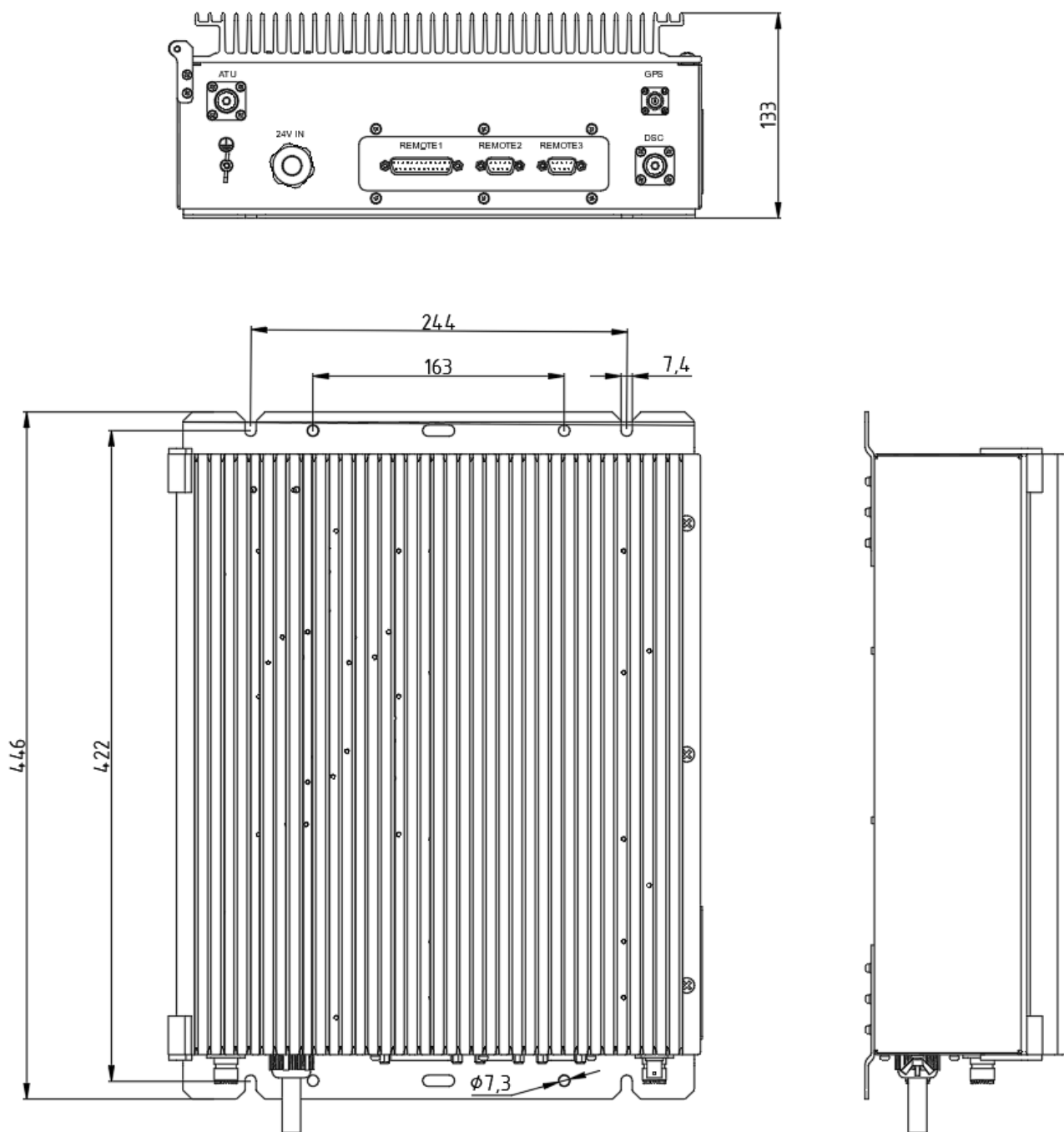

Габаритные размеры блока приемо-передатчика «БПП-ПВ-А1»

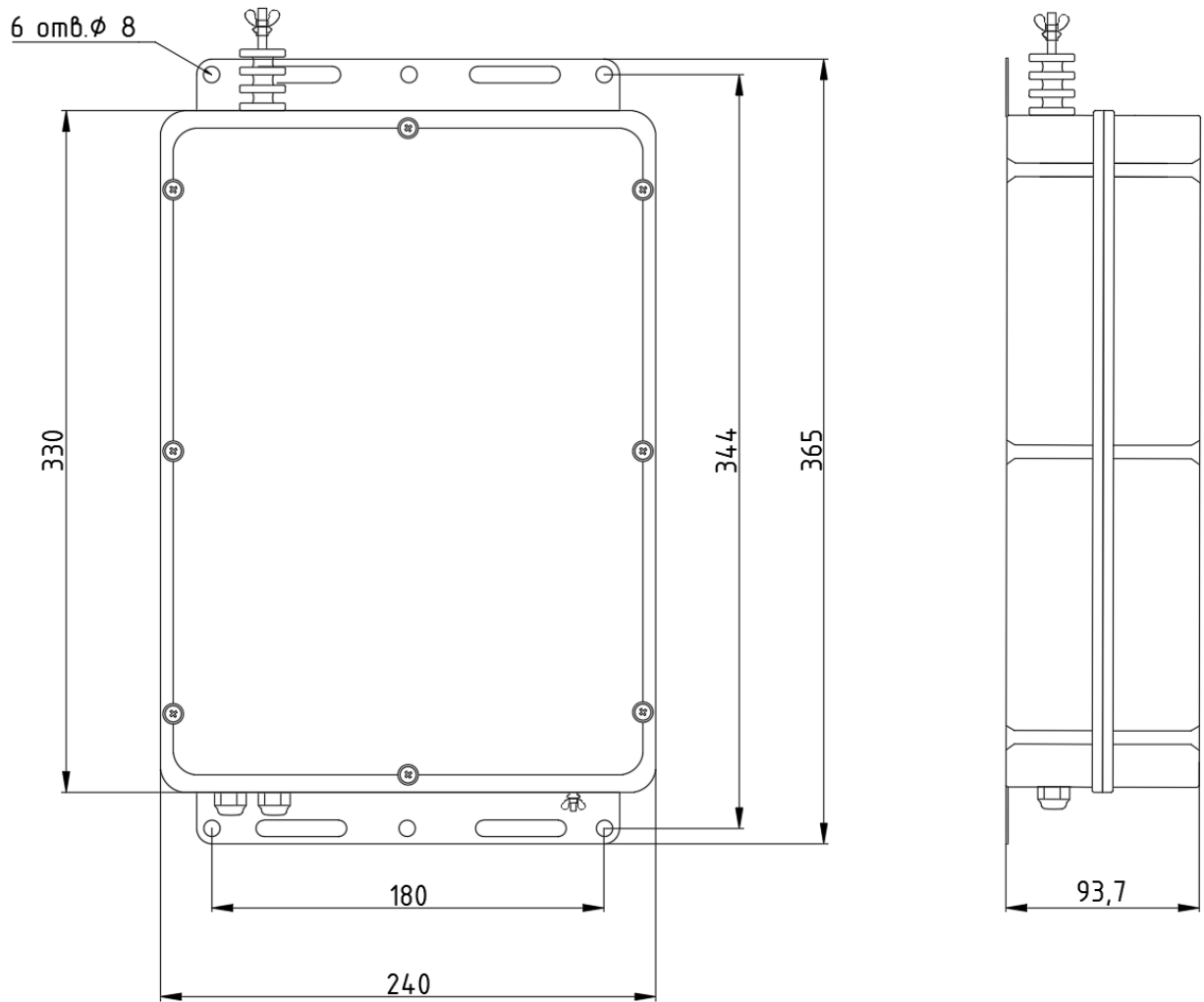

Габаритные размеры антенного тюнера «АТ-ПВ-А1»

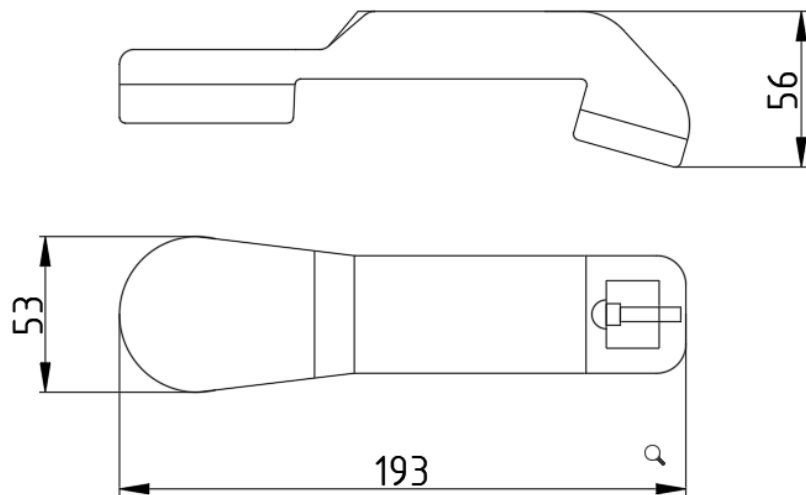

Габаритные размеры тангенты «ТУ-ПВ-1А»

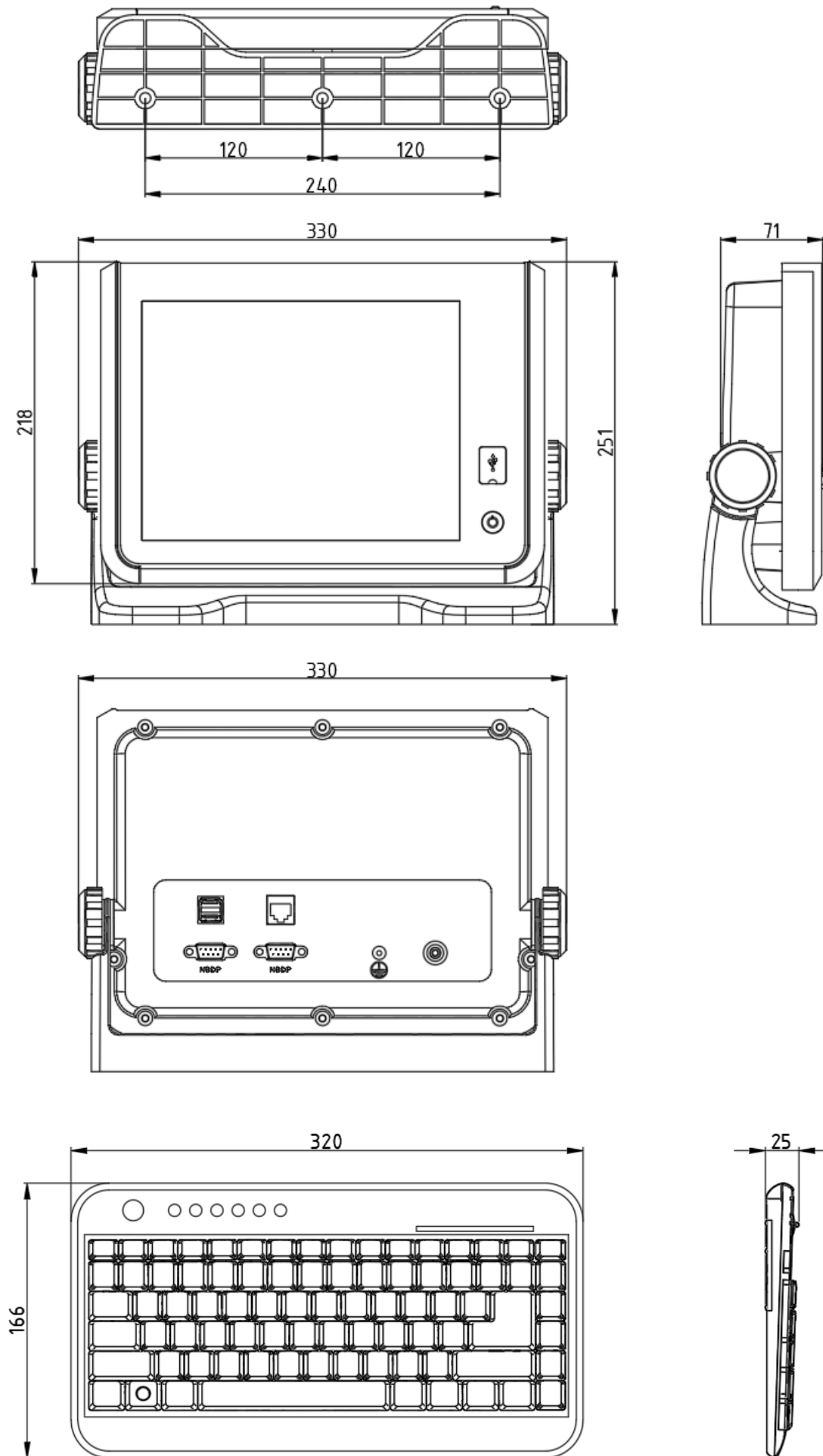

Габаритные размеры блока УБПЧ с блоком управления «УБПЧ-А1»;

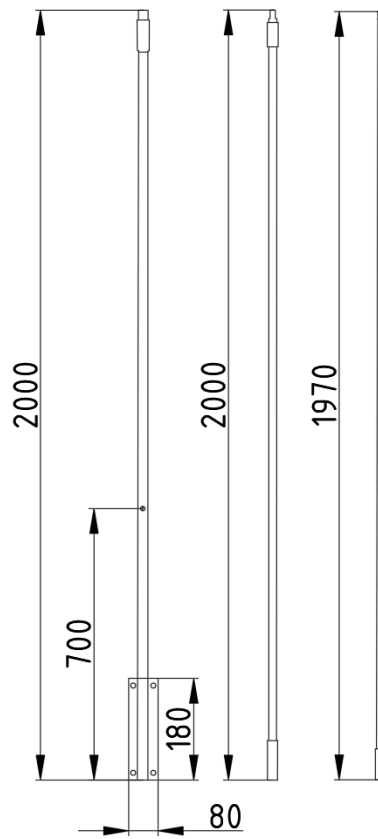

Габаритные размеры ПВ/КВ-антенна – «АШ-6-01»

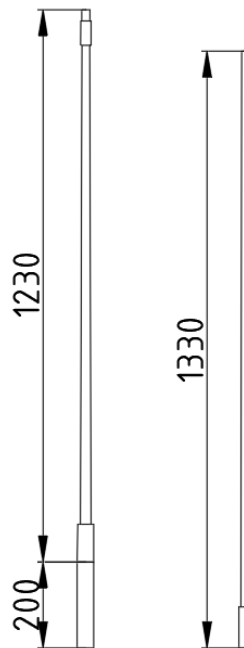

Габаритные размеры ПВ/КВ-антенна – «АШ-2,6-01»

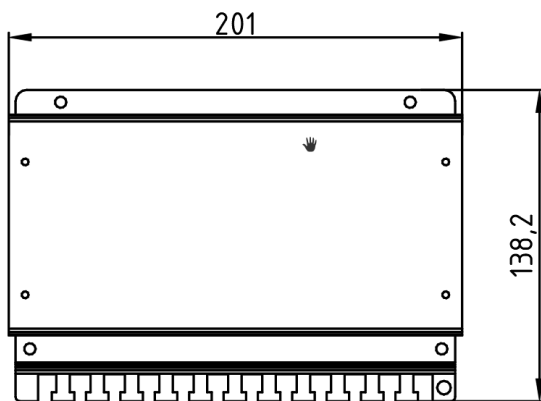

Габаритные размеры коробки соединительной «KC01»

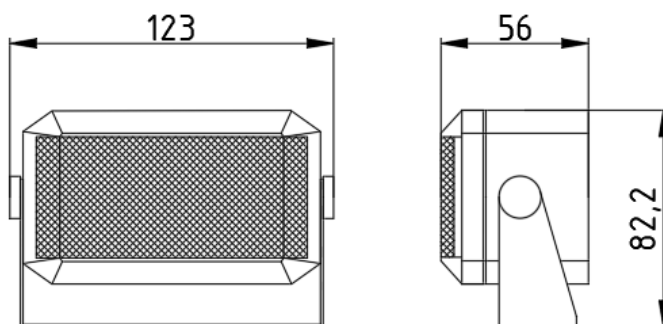

Габаритные размеры громкоговорителя «5ГП»

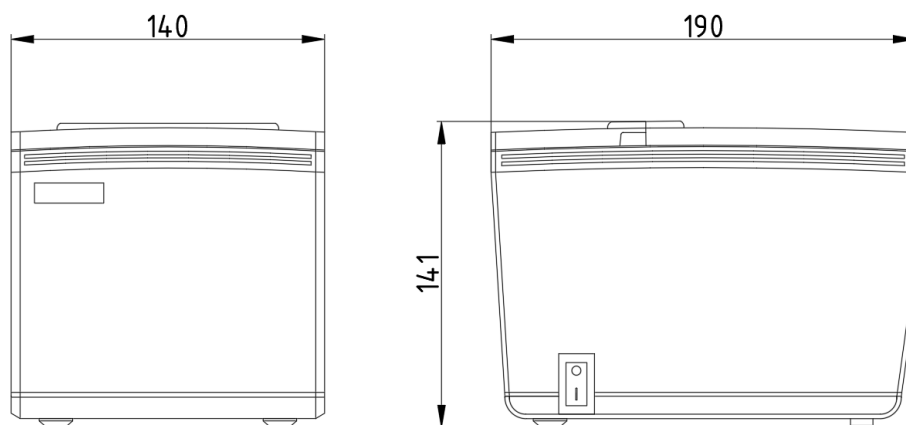

Габаритные размеры принтера – «ПВП-80»

14. ТЕХНИЧЕСКОЕ ОБСЛУЖИВАНИЕ И УСТРАНЕНИЕ НЕИСПРАВНОСТЕЙ**14.1 Ежедневная проверка**

Ежедневные проверки выполняются для того, чтобы убедиться в исправной работе радиоустановки. Выполните самодиагностику оборудования в соответствии с п 5.8.4.5.

14.2 Техническое обслуживание

Регулярное техническое обслуживание помогает сохранить прибор в исправном состоянии и предупредить возникновение дальнейших проблем. В таблице ниже описаны подлежащие проверке элементы.

Пункт	Объект проверки	Способ устранения /Примечания
Антенна	Проверить на отсутствие повреждений и ржавчины.	Заменить поврежденные части
Изоляция антенны	Проверить на наличие солевых отложений на изоляторах. Убедиться в том, что соединения на подводящих изоляторах надежны и не имеют ржавчины.	Заменить поврежденные изоляторы. Удалить накопившиеся солевые отложения. Промыть пресной водой, затем просушить. Удалить ржавчину, затем затянуть болты и стопорные гайки. Покрыть металлические поверхности герметиком.
Блок Приемопередатчика	<ul style="list-style-type: none"> • Проверить подключение заземления. • Проверить соединение сигнального кабеля, коаксиального кабеля, кабеля управления, силового кабеля и внешнего оборудования (включая навигационный приемник). • Проверить отсутствие посторонних предметов на блоке приемопередатчика. • Удалить пыль с блока приемопередатчика мягкой тканью. <p><i>Примечание: для чистки блока запрещается использовать химические чистящие средства - они могут смыть краску или маркировку и деформировать оборудование</i></p>	<ul style="list-style-type: none"> • Затянуть ослабленные соединения; удалить посторонние материалы с разъемов. • Удалить посторонние предметы. • Осторожно (чтобы не поцарапать экран) вытереть пыль с ЖК экрана с помощью салфетки, смоченной средством для очистки ЖК дисплеев. Для очистки от грязи или соли следует использовать специальное средство для очистки ЖК экрана; <p>протирать экран нужно медленными движениями, чтобы грязь или соль успели раствориться. Чтобы не поцарапать экран, следует менять салфетки как можно чаще.</p>
Источник питания	Убедиться в том, что напряжение передачи находится в заданных пределах 24 ($\pm 15\%$) В пост. тока на силовом разъеме).	Если напряжение выходит за заданные пределы, проверить источник питания. Низкое напряжение может привести к неустойчивости работы оборудования.
Предохранитель	Проверить исправность предохранителя питания.	Если предохранитель перегорел, то до его замены необходимо установить причину неисправности. Если он перегорел после замены, обратиться к своему дилеру.

14.3 Самостоятельное устранение неисправностей

В приведенной ниже таблице описываются возможные проблемы и способы восстановления работоспособности. Если восстановить рабочее состояние прибора не удастся, открывать его не следует. Любое обслуживание должен производить только квалифицированный специалист.

Неисправность	Вероятная причина	Способ устранения
Питание не включается	<ul style="list-style-type: none"> • Распределительный щит судовой сети отключен. • Напряжение (пост. ток) слишком высокое или низкое. • Аккумуляторная батарея разряжена, либо плохой контакт на клеммах питания. 	<ul style="list-style-type: none"> • Включить главный выключатель. • Проверить напряжение питания. • Зарядить аккумулятор и затянуть клеммы.
Показания дисплея не отображаются.	Уровень яркости дисплея слишком низкий.	При помощи кнопки  отрегулировать яркость дисплея.
Выходная мощность снижена до уровня LOW	Мощность автоматически снижена для защиты от перегрева после длительной передачи.	Дождаться охлаждения блока.

15. ТРАНСПОРТИРОВАНИЕ И ХРАНЕНИЕ

Оборудование радиоустановки перевозят наземным, воздушным и морским видами транспорта без ограничения расстояния в упакованном виде. Транспортная тара предохраняет систему от непосредственного попадания атмосферных осадков.

Устойчивость и прочность системы к механическим воздействиям, возникающим при работе во время движения, допускается проверять пробегом транспортных средств, на которых система смонтирована или перевозят систему проверяют в том состоянии, в котором она находится в процессе движения.

Транспортирование и погрузочно-разгрузочные работы следует проводить без резких толчков и ударов в целях обеспечения сохранности оборудования и упаковки.

Условия транспортирования и хранения системы на предприятии-изготовителе должны обеспечивать сохранность системы, предохранение от коррозии, загрязнения, механических повреждений и деформации.

Система должна храниться в складских помещениях, защищающих ее от воздействия атмосферных осадков, на стеллажах во внутренней упаковке или в ящиках транспортной тары, при отсутствии в воздухе паров кислот, щелочей и других агрессивных примесей.

16. УТИЛИЗАЦИЯ

Конструкция продукции не выделяет в окружающую среду токсичных веществ, не оказывают вредного воздействия на человека.

Утилизация отходов и материалов осуществляется организацией, имеющей лицензию на утилизацию отходов данного вида.

17. ГАРАНТИИ ИЗГОТОВИТЕЛЯ

Предприятие-изготовитель гарантирует соответствие продукции требованиям настоящего руководства по эксплуатации при соблюдении правил эксплуатации, транспортирования и хранения.

Срок хранения до ввода в эксплуатацию - не менее 5 лет со дня приемки системы.

Гарантийный срок – 1 год со дня ввода в эксплуатацию в пределах срока хранения, при наличии оформленного надлежащим образом документа об установке.

Срок эксплуатации - 5 лет со дня ввода в эксплуатацию.

По истечении любого гарантийного срока прекращаются действия гарантийных обязательств предприятия-изготовителя.



ООО «Маринэк»

8-800-333-70-71

www.seacomm.ru



САНКТ-ПЕТЕРБУРГ, УЛ. ДВИНСКАЯ, 12А

8 (812) 309-39-15

info@marineq.ru

ОФИС В НИЖНЕМ НОВГОРОДЕ, УЛ. ГВАРДЕЙЦЕВ, 11А

8 (831) 217-34-56

nnov@marineq.ru

ОФИС В РОСТОВЕ-НА-ДОНУ, УЛ. КАТАЕВА, 42А

8 (863) 303-64-52

south@seacomm.ru

ОФИС ВО ВЛАДИВОСТОКЕ

+ 7 (911) 935-83-98

im@marineq.ru

ОФИС В КРАСНОЯРСКЕ

8 (812) 309-39-15, доб. 163

mta@marineq.ru

